

# VALUE<sup>®</sup>

## Высококачественные инструменты и оборудование для систем охлаждения



# VALUE<sup>®</sup>

---

## Высококачественные

инструменты и оборудование для  
систем охлаждения



## ПРОФЕССИОНАЛЬНЫЙ ПРОИЗВОДИТЕЛЬ

Компания **VALUE**, мировой лидер в области высококачественных инструментов и оборудования для систем охлаждения, основана в 1996 г. Компания занимает площадь 26500м<sup>2</sup>, площадь здания - 45000<sup>2</sup> м. Ежегодный выпуск пластинчато-роторных вакуумных насосов составляет 300,000, установок сбора хладагента - 30,000. На данный момент компания **VALUE** стала крупнейшим в мире производителем вакуумных насосов для систем охлаждения, установок сбора хладагента. В компании работает большое количество специалистов по вакуумной технике, в частности, технические специалисты по двигателям, специалисты по системе обеспечения качества, производственные специалисты.

Компания уже применяет анализ покупательского спроса, исследование конструкции с целью снижения ее стоимости, анализ характера и последствий отказов, руководство экономичным производством, расчеты по предотвращению погрешностей, промышленное проектирование и прочие самые прогрессивные методы и средства управления, чтобы в кратчайшие сроки обеспечивать заказчиков высококачественной продукцией и наилучшим обслуживанием.

## ОБЕСПЕЧЕНИЕ КАЧЕСТВА

Компании **VALUE** принадлежит самый современный японский вертикальный многоцелевой станок OKUMA-VYJC, немецкое трехкоординатное измерительное устройство WENZEL, помимо этого поддерживается постоянная температура и чистые производственные условия для проведения сборки. Компания прошла немецкую сертификацию системы управления качеством ISO9001:2008, продукция имеет сертификаты промышленной безопасности от американской компании UL, европейской CE, канадской ассоциации стандартов, чтобы предлагать мировым клиентам наиболее экономически эффективные изделия.



# Отличное качество Неограниченная ценность

## ИННОВАЦИИ

Компания **VALUE** производит постоянные инвестиции в исследования и разработки в интересах клиента, от изначального момента создания и соответствия запросу клиента, а у компании 50 запатентованных технологий, до внедрения разработок в производство.

## ОБСЛУЖИВАНИЕ ПО ВСЕМУ МИРУ

Торговая сеть компании **VALUE** представлена более чем в 70 странах и регионах, наиболее емкий рынок в Японии, Соединенных Штатах, Европе и других регионах, одновременно представлены 10 из 500 продуктов и услуг ведущих мировых предприятий; наряду с этим поставляется подходящая механизированная продукция всем мировым заказчикам; также развивается сеть и организуется площадка для зарубежных заказчиков, предлагаются изделия и услуги.



## ОРИЕНТИР НА 2013

ВАКУУМНЫЙ НАСОС С  
БЕСЩЕТОЧНЫМ ЭЛЕКТРОДВИГАТЕЛЕМ

VI2120



ПОЛНЫЙ НАБОР  
ИНСТРУМЕНТОВ

VTB-5A



МАНОМЕТРИЧЕСКИЙ  
КОЛЛЕКТОР

VDG-1



# СОДЕРЖАНИЕ

## ИНСТРУМЕНТЫ И ОБОРУДОВАНИЕ ДЛЯ СИСТЕМ ОХЛАЖДЕНИЯ



ВАКУУМНЫЙ НАСОС  
Стр. 01~09



УСТАНОВКА СБОРА  
ХЛАДАГЕНТА  
Стр. 10~14



МАНОМЕТРИЧЕСКИЙ  
КОЛЛЕКТОР  
Стр. 15~18



ЦИФРОВОЙ  
МАНОМЕТРИЧЕСКИЙ  
КОЛЛЕКТОР  
Стр. 19~22



ИНСТРУМЕНТ ДЛЯ  
РАЗВАЛЬЦОВКИ  
Стр. 22~28

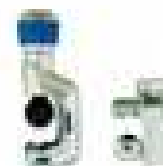

ТРУБОРЕЗЫ  
Стр. 28



НАБОРЫ  
ИНСТРУМЕНТОВ  
Стр. 31~32



ПРИБОР СИСТЕМЫ  
ОТОПЛЕНИЯ-  
КОНДИЦИОНИРОВАНИ  
Я-ВЕНТИЛЯЦИИ  
Стр. 33

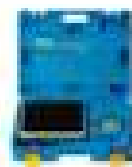

ЭЛЕКТРОННЫЕ ВЕСЫ  
ДЛЯ ХЛАДАГЕНТА  
Стр. 34

## ПЛАСТИНЧАТО-РОТОРНЫЙ ВАКУУМНЫЙ НАСОС С МАСЛЯНЫМ УПЛОТНЕНИЕМ



СЕРИЯ VRD  
Стр. 35



С МЕХАНИЧЕСКИМ  
ПРИВОДОМ  
Стр. 36



СЕРИЯ VRD N  
Стр. 37



СЕРИЯ VRD B  
Стр. 38



СЕРИЯ VRD F  
Стр. 39-40



• Китайский патент



## Бесщеточный электродвигатель

### Vi 2120

#### Характеристики

Модель:	Vi2120
Расход:	12 куб. фт/мин
Парциальное давление:	2x10 <sup>-1</sup> Па
Полное давление:	15 микрон
Мощность:	3/4 л.с.
Входное отверстие:	Раструб 1/4" и 3/8"
Емкость масляной системы:	500 мл
Габариты:	336x135x270 мм
Вес:	11.5 кг

Высокая производительность, низкий уровень шума, долгий срок службы.



## Полная модификация

### VN115N

#### Характеристики

Модель:	VN115N
Расход:	1.5 куб. фт/мин
Парциальное давление:	2 Па
Полное давление:	150 микрон
Мощность:	1/5 л.с.
Входное отверстие:	Раструб 1/4"
Емкость масляной системы:	150 мл
Габариты:	255x105x202 мм
Вес:	4 кг



## Новинка вакуумный насос для хладагента

### V-M15S-M V-i215S-M

Подходит для хладагентов R410A, R407C, R134a, R12, R22

#### Характеристики

Модель:	V-i115S-M	V-i215S-M
Расход:	1.5 куб фт/мин	1.5 куб фт/мин
Парциальное давление:	2 Па	$2 \times 10^{-1}$ Па
Полное давление:	150 микрон	15 микрон
Мощность:	1/5 л.с.	1/5 л.с.
Входное отверстие:	1/4"	1/4"
Емкость масляной системы:	150 мл	110 мл
Габариты:	240x88x183 мм	240x88x183 мм
Вес:	3.5 кг	4 кг



Компактнее, легче, удобнее

**Всего 4 кг**



Может работать как на переменном, так и на постоянном токе



• Китайский патент



### V-i210H

#### Характеристики

Модель:	V-i210H
Расход:	1.0 куб фт/мин
Парциальное давление:	$2 \times 10^{-1}$ Па
Полное давление:	15 микрон
Мощность:	1/5 л.с.
Входное отверстие:	Раструб 1/4"
Емкость масляной системы:	150 мл
Габариты:	240x88x183 мм
Вес:	4 кг

## НОВЫЙ ХЛАДАГЕНТ

**2~8 куб. фт/мин**

15micron



## Серия iPump SERIES

Подходит для хладагентов R410A, R407C, R134a, R12, R22



Высокоточный мановакуумметр показывает давление системы



Автоматическое проектирование клапана для предотвращения возврата

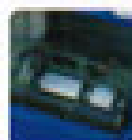

Сборный корпус



Большое смотровое стекло для контроля за уровнем масла

## Одноступенчатый

Модель		V-i120SV	V-i140SV	V-i160SV	V-i180SV
Расход	50 Гц	1.8 куб. фт/мин	3.5 куб. фт/мин	5.0 куб. фт/мин	7.0 куб. фт/мин
		51 л/мин	100 л/мин	142 л/мин	198 л/мин
	60 Гц	2.0 куб. фт/мин	4.0 куб. фт/мин	6.0 куб. фт/мин	8.0 куб. фт/мин
		57 л/мин	113 л/мин	170 л/мин	226 л/мин
Предельное остаточное давление	Парциальное давление	2 Па	2 Па	2 Па	2 Па
	Общее давление	150 микрон	150 микрон	150 микрон	150 микрон
Мощность		1/4 л.с.	1/3 л.с.	1/2 л.с.	3/4 л.с.
Входное отверстие		Штуцер 1/4"	Штуцер 1/4"	Штуцер 1/4"	Штуцер 1/4"
Емкость масляной системы		250 мл	250 мл	415 мл	660 мл
Габариты		290x124x255 мм	318x124x265 мм	338x138x275 мм	395x145x318 мм
Вес		6.7 кг	8.6 кг	10.3 кг	15.4 кг

## Двухступенчатый

Модель		V-i220SV	V-i240SV	V-i260SV	V-i280SV
Расход	50 Гц	1.8 куб. фт/мин	3.5 куб. фт/мин	5.0 куб. фт/мин	7.0 куб. фт/мин
		51 л/мин	100 л/мин	142 л/мин	198 л/мин
	60 Гц	2.0 куб. фт/мин	4.0 куб. фт/мин	6.0 куб. фт/мин	8.0 куб. фт/мин
		57 л/мин	113 л/мин	170 л/мин	226 л/мин
Предельное остаточное давление	Парциальное	$2 \times 10^{-1}$ Па	$2 \times 10^{-1}$ Па	$2 \times 10^{-1}$ Па	$2 \times 10^{-1}$ Па
	Общее давление	15 микрон	15 микрон	15 микрон	15 микрон
Мощность		1/3 л.с.	1/2 л.с.	3/4 л.с.	1 л.с.
Входное отверстие		Штуцер 1/4"	Штуцер 1/4"	Штуцер 1/4"	Штуцер 1/4"
Емкость масляной системы		200 мл	325 мл	580 мл	500 мл
Габариты		318x124x265 мм	338x138x275 мм	395x145x318 мм	395x145x318 мм
Вес		9.0 кг	11.0 кг	16.6 кг	17.0 кг

## ПОЛНАЯ МОДИФИКАЦИЯ

2~10 куб. фт/мин

0.5 micron



высокое предельное остаточное давление

## СЕРИЯ VE N



Система принудительного циклического обмена масла



Сборный корпус



Большое смотровое стекло

## Одноступенчатый

Модель		VE115N	VE125N	VE135N	VE160N	VE180N
Расход	50 Гц	1.8 куб. фт/мин	2.5 куб. фт/мин	3.5 куб. фт/мин	6.0 куб. фт/мин	8.0 куб. фт/мин
		51 л/мин	70 л/мин	100 л/мин	170 л/мин	226 л/мин
	60 Гц	2.0 куб. фт/мин	3.0 куб. фт/мин	4.0 куб. фт/мин	7.0 куб. фт/мин	9.0 куб. фт/мин
		57 л/мин	84 л/мин	113 л/мин	198 л/мин	254 л/мин
Предельное остаточное давление	Парциальное давление	2 Па	2 Па	2 Па	2 Па	2 Па
	Общее давление	150 микрон	150 микрон	150 микрон	150 микрон	150 микрон
Мощность		1/4 л.с.	1/4 л.с.	1/3 л.с.	1/2 л.с.	3/4 л.с.
Входное отверстие		Штуцер 1/4"	Штуцер 1/4"	Штуцер 1/4" и 3/8"	Штуцер 1/4" и 3/8"	Штуцер 1/4" и 3/8"
Емкость масляной системы		250 мл	250 мл	250 мл	415 мл	660 мл
Габариты		290x124x224 мм	мм	318x124x234 мм	338x138x244 мм	395x145x257 мм
Вес		6.6 кг	7.1 кг	8.0 кг	9.9 кг	14.6 кг

## Двуступенчатый

Модель		VE215N	VE225N	VE245N	VE260N	VE280N	VE2100N
Расход	50 Гц	1.5 куб. фт/мин	2.5 куб. фт/мин	4.5 куб. фт/мин	6.0 куб. фт/мин	8.0 куб. фт/мин	10.0 куб. фт/мин
		42 л/мин	70 л/мин	128 л/мин	170 л/мин	226 л/мин	283 л/мин
	60 Гц	1.8 куб. фт/мин	3.0 куб. фт/мин	5.0 куб. фт/мин	7.0 куб. фт/мин	9.0 куб. фт/мин	12.0 куб. фт/мин
		50 л/мин	84 л/мин	142 л/мин	198 л/мин	254 л/мин	340 л/мин
Предельное остаточное давление	Парциальное давление	2x10 <sup>-1</sup> Па	2x10 <sup>-1</sup> Па	2x10 <sup>-1</sup> Па	2x10 <sup>-1</sup> Па	2x10 <sup>-1</sup> Па	2x10 <sup>-1</sup> Па
	Общее давление	15 микрон	15 микрон	15 микрон	15 микрон	15 микрон	15 микрон
Мощность		1/4 л.с.	1/3 л.с.	1/2 л.с.	3/4 л.с.	1 л.с.	1 л.с.
Входное отверстие		Штуцер 1/4"	Штуцер 1/4"	Штуцер 1/4" и 3/8"	Штуцер 1/4" и 3/8"	Штуцер 1/4" и 3/8"	Штуцер 1/4" и 3/8"
Емкость масляной системы		200 мл	200 мл	325 мл	580 мл	500 мл	590 мл
Габариты		308x124x224 мм	318x124x234 мм	338x138x244 мм	395x145x257мм	395x145x257 мм	395x145x257 мм
Вес		7.5 кг	8.5 кг	10.4 кг	15.8 кг	16.2 кг	16.7 кг

# ВАКУУМНЫЙ НАСОС СЕРИЯ VE E

## ДВОЙНОЕ НАПРЯЖЕНИЕ

2~10 куб. фт/мин

15микро



110~220В/50~60Гц

### СЕРИЯ VE N

#### Разъем электропитания

- просто подсоединяется при различных вилках.

#### Переключатель электропитания

- перед работой убедитесь, что данный переключатель установлен правильно: 110В или 220В



## Двухступенчатый

Модель		VE215ND	VE225ND	VE245ND
Расход	50 Гц	1.5 куб. фт/мин 42 л/мин	2.5 куб. фт/мин 70 л/мин	4.5 куб. фт/мин 128 л/мин
	60 Гц	1.8 куб. фт/мин 50 л/мин	3.0 куб. фт/мин 84 л/мин	5.0 куб. фт/мин 142 л/мин
Предельное остаточное давление	Парциальное давление	2x10 <sup>-1</sup> Па	2x10 <sup>-1</sup> Па	2x10 <sup>-1</sup> Па
	Общее давление	15 микрон	15 микрон	15 микрон
Мощность		1/4 л.с.	1/3 л.с.	1/2 л.с.
Входное отверстие		Штуцер 1/4"	Штуцер 1/4"	Штуцер 1/4" и 3/8"
Емкость масляной системы		200 мл	200 мл	325 мл
Габариты		318x124x234 мм	318x124x234 мм	338x138x244 мм
Вес		8.5 кг	8.5 кг	10.4 кг

Модель		VE260ND	VE280ND	VE2100ND
Расход	50 Гц	6.0 куб. фт/мин 170 л/мин	8.0 куб. фт/мин 226 л/мин	10.0 куб. фт/мин 283 л/мин
	60 Гц	7.0 куб. фт/мин 198 л/мин	9.0 куб. фт/мин 254 л/мин	12.0 куб. фт/мин 340 л/мин
Предельное остаточное давление	Парциальное давление	2x10 <sup>-1</sup> Па	2x10 <sup>-1</sup> Па	2x10 <sup>-1</sup> Па
	Общее давление	15 микрон	15 микрон	15 микрон
Мощность		3/4 л.с.	1 л.с.	1 л.с.
Входное отверстие		Штуцер 1/4" и 3/8"	Штуцер 1/4" и 3/8"	Штуцер 1/4" и 3/8"
Емкость масляной системы		580 мл	500 мл	590 мл
Габариты		395x145x257 мм	395x145x257 мм	395x145x257 мм
Вес		15.8 кг	16.2 кг	16.7 кг

## Объемное изображение с пространственным разделением деталей для серии VE N

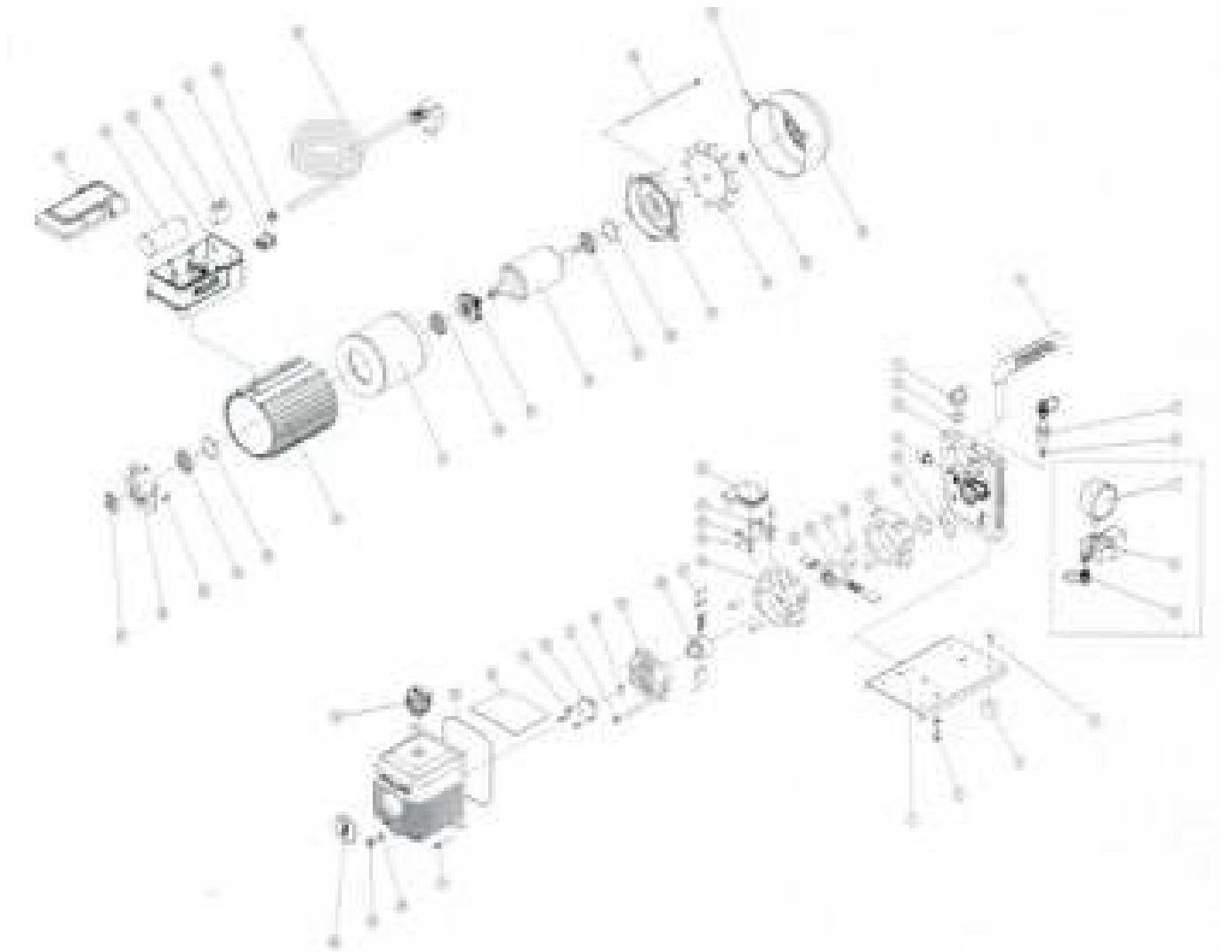

1 Основание	17 Передний корпус	33 Винт	49 Центробежный выключатель
2 Винт	18 Цилиндрическая шпонка	34 Противосмазочная плита	50 Ротор двигателя
3 Резиновые ножки	19 Пружина	35 Уплотнительное кольцо	51 Вкладыш
4 Винт	20 Передний корпус	36 Выхлопной патрубок и патрубок для подачи масла	52 Прокладка
5 Заглушка впускного патрубка	21 Передняя поворотная пластина	37 Винт	53 Крышка двигателя
6 Электромагнитный распределитель	22 Крышка от масла	38 Уплотнительное кольцо	54 Лопасть
7 Мановакуумметр	23 Винт	39 Пробка для спуска масла	55 Эластичная манжета
8 Фильтр	24 Распределительная плита	40 Смотровое стекло	56 Кожух вентилятора
9 Впускной патрубок	25 Вытесняющий клапан	41 Уплотнение	57 Поперечный шнек
10 Рукоятка	26 Задний корпус	42 Основа центробежного выключателя	58 Поперечный шнек
11 Заглушка маслосливной горловины	27 Задняя поворотная пластина	43 Поперечный шнек	59 Сетевой шнур
12 Уплотнительное кольцо	28 Задний корпус	44 Вкладыш	60 Изолирующая втулка
13 Рама	29 Задняя крышка насоса	45 Прокладка	61 Сетевой выключатель
14 Газовый балласт	30 Поворотная пластина масляного насоса	46 Корпус двигателя	62 Тепловой предохранитель
15 Уплотнительное кольцо	31 Винт	47 Статор двигателя	63 Распределительная коробка
16 Уплотнительное кольцо	32 Задняя крышка масляного насоса	48 Вкладыш	64 Электрический конденсатор
			65 Крышка распределительной коробки

## Масштабный чертеж

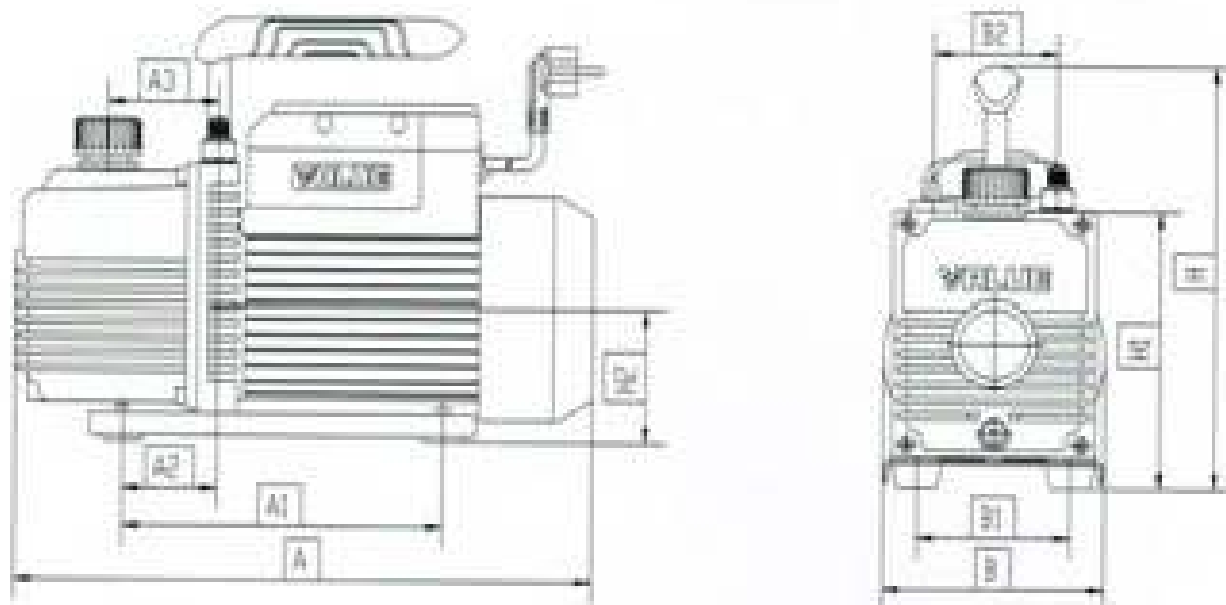

Модель	A	A1	A2	A3	B	B1	B2	H	H1	H
VE115N	290	118	30	50	124	76	-	224	141	7
VE125N	290	118	30	50	124	76	-	224	141	7
VE135N	318	144	40	61	124	84	68	234	154	7
VE160N	338	144	40	61	138	84	74	244	166	7
VE180N	395	174	66	85	145	99	74	257	179	8
VE215N	308	118	30	50	124	76	-	224	141	7
VE225N	318	144	40	61	124	84	68	234	154	7
VE245N	338	144	40	61	138	84	74	244	166	78
VE260N	395	174	66	85	145	99	74	257	179	86
VE280N	395	174	66	85	145	99	74	257	179	86
VE2100N	395	174	66	85	145	99	74	257	179	86

## Масло для вакуум-насоса

В наличии широкий выбор масла для достижения эксплуатационных характеристик от насосов при различных условиях применения.

В вакуумных насосах **VALUE** можно использовать масло, приведенное ниже; применение других масел может отрицательно повлиять на указанное предельное остаточное давление и на запуск из холодного состояния.



330мл(11.5 у)

500мл(18 у)

### VPO-46

Коэффициент кинематической вязкости (40°C): 41.4-50.6мм<sup>2</sup>/с

Значение вязкости: 110

Температура вспышки: 240°C

Температура застывания: -10°C

Тип: Минеральное масло

### VPO-68

Коэффициент кинематической вязкости (40°C): 61.2-74.8мм<sup>2</sup>/с

Значение вязкости: 130

Температура вспышки: 250°C

Температура застывания: -35°C

Тип: синтетическое сложноефирное масло

# Вспомогательное оборудование и инструмент

## ВИЛКА/ШТЕПСЕЛЬ

### Сетевые штепселя для переменного тока

Позиция	Описание
C01	Израильская вилка
C02	Китайская вилка
C03	Австралийская вилка
C04	Южноафриканская вилка
C05	Европейская вилка
C06	Американская вилка
C07	Британская вилка
C08	Японская вилка
C09	Итальянская вилка
C10	Аргентинская вилка
C11	Бразильская вилка



### Адаптеры для входных отверстий



Позиция	Описание
T2	1/4" SAE
T3	1/4" SAE 3/8" SAE
T4	1/4" SAE 1/2" Acme
T5	Трубка 1/4"
T6	Трубка 1/4" (со стопорной гайкой M12x1)
TG3	Мановакуумметр 1/4" SAE

# УСТАНОВКА СБОРА ХЛАДАГЕНТА

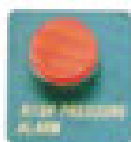

Аварийная  
сигнализация  
высокого давления



Кнопка «пуск»/  
индикатор



Управление  
восстановлением/  
спуском



Ввод/вывод  
манометра с  
гидрозаполнением



Маслоотделитель



Поплавковый трос



Индикаторная лампа статуса  
занятости



Удобное управление одним  
переключателем

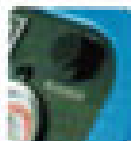

Пусковой переключатель



Ввод/вывод манометра с  
безмасляной смазкой

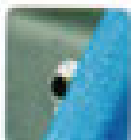

Дополнительно защита от  
перелива при заполнении на  
80%



Впускные/выпускные  
отверстия



# УСТАНОВКА СБОРА ХЛАДАГЕНТА VRR12L

## Мини-установка сбора хладагента

- Управление одним переключателем, простота в использовании
- Оснащена защитой от высокого давления
- Безмасляный компрессор
- Функция автоматической продувки
- 13.0кг, легкий



• Китайский патент

### Управление одним переключателем

### VRR12L-OS

- Устройство маслоотделителя
- Очистка и повторное использование хладагента

### Управление одним переключателем



## Характеристики

Модель	VRR12L			VRR12L-OS			
Хладагент	Категория III: R-12, R-134a, R-401C, R-500						
	Категория IV: R-22, R-401A, R-401B, R-402B, R-407C, R-407D, R-408A, R-409A, R-411A, R-411B, R-412A, R-502, R-509						
	Категория V: R-402A, R-404A, R-407A, R-407B, R-410A, R507						
Электропитание	220-240В~/50-60Гц	115В~/60Гц	220-240В~/50-60Гц	115В~/60Гц			
Двигатель	3/4 л.с.	3/4 л.с.	3/4 л.с.	3/4 л.с.			
Скорость двигателя	1450об/мин/1750об/мин	1750об/мин	1450об/мин/1750об/мин	1750об/мин			
Максимальное потребление тока	4 А	8 А	4 А	8 А			
Компрессор	безмасляный, воздушное охлаждение, поршневого типа						
Автоматический аварийный останов	38.5 бар/3850кПа(558psi)						
Скорость восстановления (кг/мин)		Категория III	Категория IV	Категория V	Категория III	Категория IV	Категория V
	Пар	0.20	0.25	0.25	0.20	0.25	0.25
	Жидкость	1.60	1.80	2.20	1.60	1.80	2.20
	Противофазность	4.60	5.60	6.30	4.60	5.60	6.30
Рабочая температура	0 °С~40 °С						
Габариты	400x250x355 мм						
Вес	13.0 кг			14.2 кг			

## Мини-установка сбора хладагента



### VRR24L

- Управление одним переключателем, простота в использовании
- Оснащена защитой от высокого, низкого давления
- Защита от перелива при заполнении на 80%
- Двухпоршневой, безмасляный компрессор, ускоренный возврат
- Функция автоматической продувки

Легче • Быстрее



### VRR24L-OS

- Устройство маслоотделителя
- Очистка и повторное использование хладагента

Легче • Быстрее

## Specifications

Модель	VRR24L			VRR24L-OS		
Хладагент	Категория III: R-12, R-134a, R-401C, R-500					
	Категория IV: R-22, R-401A, R-401B, R-402B, R-407C, R-407D, R-408A, R-409A, R-411A, R-411B, R-412A, R-502, R-509					
	Категория V: R-402A, R-404A, R-407A, R-407B, R-410A, R507					
Электропитание	220-240В~/50-60Гц	115В~/60Гц	220-240В~/50-60Гц	115В~/60Гц		
Двигатель	1 л.с.	1 л.с.	1 л.с.	1 л.с.		
Скорость двигателя	1450об/мин/1750об/мин	1750об/мин	1450об/мин/1750об/мин	1750об/мин		
Максимальное потребление тока	5 А	10 А	5 А	10 А		
Компрессор	безмасляный, воздушное охлаждение, поршневого типа					
Автоматический аварийный останов	38.5бар/3850кПа(558psi)					
Скорость восстановления (кг/мин)	Категория III	Категория IV	Категория V	Категория III	Категория IV	Категория V
	Пар	0.40	0.50	0.50	0.40	0.50
	Жидкость	3.00	3.50	3.50	3.00	3.50
Противофазность	7.50	8.50	9.50	7.50	8.50	9.50
Рабочая температура	0 °C~40 °C					
Габариты	450x250x355 мм					
Вес	13.5 кг			14.7 кг		

## Установка сбора хладагента

### VRR12A



- Экономичный 3/4 л.с., безмасляный компрессор
- Подходит для всех часто используемых хладагентов, в том числе R410A

С низким энергопотреблением



Безопасен для окружающей среды

• Китайский патент



Фильтр-осушитель



Соединительный шланг 10 см (4")

### VRR12C



- **Защита от перелива при заполнении на 80%**  
Устройство останавливается автоматически, если вес собранного хладагента достигает 80% емкости.
- **Защита от низкого давления**  
Устройство останавливается автоматически, как только сбор завершен, что сокращает необходимость отслеживать весь процесс.

— Устройство маслоотделителя

Очистка и повторное использование хладагента



Фильтрация    Очистка

• Китайский патент

## Характеристики

Модель	VRR12A		VRR12C				
Хладагент	Категория III: R-12, R-134a, R-401C, R-500						
	Категория IV: R-22, R-401A, R-401B, R-402B, R-407C, R-407D, R-408A, R-409A, R-411A, R-411B, R-412A, R-502, R-509						
	Категория V: R-402A, R-404A, R-407A, R-407B, R-410A, R507						
Электропитание	220-240В~/50-60Гц	115В~/60Гц	220-240В~/50-60Гц	115В~/60Гц			
Двигатель	3/4 л.с.	3/4 л.с.	3/4 л.с.	3/4 л.с.			
Скорость двигателя	1450об/мин/1750 об/мин	1750 об/мин	1450об/мин /1750об/мин	1750 об/мин			
Максимальное потребление тока	4 А	8 А	4 А	8 А			
Компрессор	безмасляный, воздушное охлаждение, поршневого типа						
Автоматический аварийный останов	38.5бар/3850кПа(558psi)						
Скорость восстановления (кг/мин)	Категория III	Категория IV	Категория V	Категория III	Категория IV	Категория V	
	Пар	0.20	0.25	0.25	0.15	0.20	0.20
	Жидкость	1.60	1.80	2.20	1.40	1.50	1.90
Противофазность	4.60	5.60	6.30	4.10	5.00	5.70	
Рабочая температура	0 °С~40 °С						
Габариты	500x230x340 мм						
Вес	16 кг		18 кг				

## Установка сбора хладагента

VRR24A/24C



• Китайский патент

- Двухпоршневой компрессор, подходит для систем с большим объемом хладагента.
- Оснащена защитой от высокого и низкого давления с функцией выбора при 80% заполнении и маслоотделителем.

**Восстановление происходит быстрее**

### Характеристики

Модель	VRR24A			VRR24C			
Хладагент	Категория III: R-12, R-134a, R-401C, R-500						
	Категория IV: R-22, R-401A, R-401B, R-402B, R-407C, R-407D, R-408A, R-409A, R-411A, R-411B, R-412A, R-502, R-509						
	Категория V: R-402A, R-404A, R-407A, R-407B, R-410A, R507						
Электропитание	220-240В~/50-60Гц	115В~/60Гц	220-240В~/50-60Гц	115В~/60Гц			
Двигатель	1 л.с.	1 л.с.	1 л.с.	1 л.с.			
Скорость двигателя	1450об/мин /1750об/мин	1750 об/мин	1450об/мин /1750об/мин	1750 об/мин			
Максимальное потребление тока	5 А	10 А	5 А	10 А			
Компрессор	безмасляный, воздушное охлаждение, поршневого типа						
Автоматический аварийный останов	38.5бар/3850кПа						
Скорость восстановления (кг/мин)	Категория III	Категория IV	Категория V	Категория III	Категория IV	Категория V	
	Пар	0.40	0.50	0.50	0.35	0.45	0.45
	Жидкость	3.00	3.50	3.50	2.50	3.00	3.00
Противофазнос	7.50	8.50	9.50	6.70	7.50	8.50	
Рабочая температура	0 °C-40 °C						
Габариты	515x245x360 мм			545x245x360 мм			
Вес	17 кг			19 кг			

# МАНОМЕТРИЧЕСКИЙ КОЛЛЕКТОР

ПРОТИВОУДАРНАЯ СЕРИЯ

## Точный манометрический коллектор

ПРОТИВОУДАРНАЯ СЕРИЯ

Подходит для R410A, R134a, R12, R22, R407C, R404A



Специальный противоударный материал корпуса



Дизайн помещения клапана в металл для усиления прочности



Высокоточный манометр с классом точности 1.6



Особо прочная резиновая трубка  $\varnothing 12\text{мм}$ , гарантирована высокая степень надежности

# МАНОМЕТРИЧЕСКИЕ КОЛЛЕКТОРЫ VMG-

2-R410A

## СЕРИЯ VMG-2-R410A Стандартный диаметр: Ø80 мм

### VMG-2-R410A



VMG-2-R410A



VMG-2-R410A-02



VMG-2-R410A-03



VMG-2-R410A-04

Модель	VMG-2-R410A	VMG-2-R410A-02	VMG-2-R410A-03	VMG-2-R410A-04
Шкала хладагентов	R410A	R410A/R407C/R22/R134a		
Стандартный диаметр	Ø80 мм			
Шкала давления	0~800 psi; -30~500 psi			
Шланг	Красный и синий: 1/4"-5/16", 2x1шт Желтый: 1/4"-1/4", 1шт	Красный и синий: 1/4"-5/16", 4x1шт Желтый: 1/4"-1/4", 1шт С 2- мя адаптерами	Красный и синий: 1/4"-5/16", 2x1шт Желтый: 1/4"-1/4", 1шт	/
Длина	90 см 120 см 150 см			
Упаковка	Пласт. кейс		Блистер	Блистер

## Стандартный диаметр: Ø68 мм

### VMG-2-R410A-B



VMG-2-R410A-B



VMG-2-R410A-B-02



VMG-2-R410A-B-03

Модель	VMG-2-R410A-B	VMG-2-R410A-B-02	VMG-2-R410A-B-03
Шкала хладагентов	R410A/R407C/R22/R134a		
Стандартный диаметр	Ø68 мм		
Шкала давления	0~800 psi; -30~500 psi		
Шланг	Красный и синий: 1/4"-5/16", 2x1шт Желтый: 1/4"-1/4", 1шт		/
Длина	90 см 120 см 150 см		
Упаковка	Пласт. кейс	Блистер	Блистер

# МАНОМЕТРИЧЕСКИЙ КОЛЛЕКТОР VMG-2-

R22

СЕРИЯ VMG-2-R22 Стандартный диаметр: Ø80 мм

VMG-2-R22



VMG-2-R22



VMG-2-R22-02



VMG-2-R22-03

Модель	VMG-2-R22	VMG-2-R22-02	VMG-2-R22-03
Шкала хладагентов	R404A/R407C/R134a/R22		
Стандартный диаметр	Ø80 мм		
Шкала давления	0~140psi; 0~400psi		
Шланг	Красный, синий, желтый: 1/4"-1/4", 3x1шт		/
Длина	90 см 120 см 150 см		
Упаковка	Кейс	Блистер	Блистер

Стандартный диаметр: Ø68 мм

VMG-2-R22-B



VMG-2-R22-B



VMG-2-R22-B-02

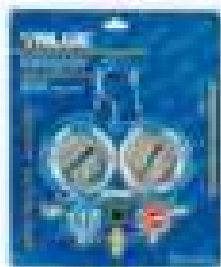

VMG-2-R22-B-03

Модель	VMG-2-R22-B	VMG-2-R22-B-02	VMG-2-R22-B-03
Шкала хладагентов	R404A/R407C/R134a/R22		
Стандартный диаметр	Ø68 мм		
Шкала давления	0~140 psi; 0~400 psi		
Шланг	Красный, синий, желтый: 1/4"-1/4", 3x1шт		/
Длина	90 см 120 см 150 см		
Упаковка	Кейс	Блистер	Блистер

# МАНОМЕТРИЧЕСКИЙ КОЛЛЕКТОР VMG-2-

R134A

СЕРИЯ VMG-2-R134a

Стандартный диаметр: Ø80 мм

VMG-2-R134a



VMG-2-R134a



VMG-2-R134a-02

Модель	VMG-2-R134a	VMG-2-R134a-02
Шкала хладагентов	R134a	
Стандартный диаметр	Ø80 мм	
Шкала давления	0~400 psi;	0~140 psi
Шланг	Красный, желтый, синий: 1/4"-1/4", 3x1шт	Красный, синий: 1/2" Асме, M14x1.5, 2x1шт Желтый: 1/2" Асме, 1/2" Асме, 1шт
Длина	90 см 120 см 150 см	
Упаковка	Кейс	
Быстросъемный соединитель	VHF-A 1 комплект	VHF-B 1 комплект

Стандартный диаметр: Ø68 мм

VMG-2-R134a-B



VMG-2-R134a-B



VMG-2-R134a-B-02

Модель	VMG-2-R134a-B	VMG-2-R134a-B-02
Шкала хладагентов	R134a	
Стандартный диаметр	Ø68 мм	
Шкала давления	0~400 psi; 0~140 psi	
Шланг	Красный, желтый, синий: 1/4"-1/4", 3x1шт	Красный и синий: 1/2" Асме, M14x1.5, 2x1шт Желтый: 1/2" Асме, 1/2" Асме, 1шт
Длина	90 см 120 см 150 см	
Упаковка	Кейс	
Быстросъемный соединитель	VHF-A 1 комплект	VHF-B 1 комплект



# ОДИНОЧНЫЙ МАНОМЕТР ПРОТИВОУДАРНАЯ СЕРИЯ

## Точный одиночный манометр

### ПРОТИВОУДАРНАЯ СЕРИЯ

Подходит для R410A, R134a, R12, R22, R407C, R404A

- Высокоточный манометр, класс точности 1.6
- Высокопрочный противоударный резиновый корпус
- Использование металлических вставок в ручке манометра увеличивает ее прочность

### Точный

### Противоударный



### Характеристики

Модель		VMG-1-U-H	VMG-1-U-L	VMG-1-S-H	VMG-1-S-L
Стандартный диаметр		Ø68 мм		Ø68 мм	
Шкала хладагентов (дополнительно)	Тип I	R410A			
	Тип II	R410A/R407C/R22/R134a			
	Тип III	R404A/R407C/R134a/R22			
	Тип IV	R134a			
	Тип V	R410A/R407C/R404A/R134a			
Шкала давления		-30 дюймов рт.ст.~800psi	-30 дюймов рт.ст.~500psi	-30 дюймов рт.ст.~800psi	-30 дюймов рт.ст.~500psi
Смотровое стекло		Нет		Есть	
Упаковка		Блистер		Блистер	

# ЦИФРОВОЙ МАНОМЕТРИЧЕСКИЙ КОЛЛЕКТОР VDG-1

## Точный цифровой манометрический коллектор

### VDG-1

- Подходит для 44 хладагентов
- Имеется зонд для измерения температуры



## Точный Противоударный

### Характеристики

Предусмотрено 44 хладагента: R11 R123 R404A R414B R600A R428A

R12 R124 R406A R744 R426A R417A

R13 R134a R407A R422A R1234fy R437A

R22 R290 R407C R422D R424A

R23 R401A R408A R427A R434A R728

R32 R401B R409A R502 R422B

R113 R402A R410A R507A R416A

R114 R402B R413A R508B R420A

Визуальный контроль давления: psi bar Кра Мра

Визуальный контроль температуры: °C °F

Разрешение: манометрическое разрешение: 1 psi: 0.1 bar;  
10 kPa: 0.01 Мра

Температурное разрешение: 1°C; 1°F

Точность давления: ±0.75%(±1 разряд считывания)

Температурная точность: ±2k

Влажность окружающей среды: 10~90% отн. влажности

Максимальное избыточное давление: 75 bar; 7500 kPa; 7.5 МПа; 1087 psi

Питание: 4x1.5v (Mignon/LR6 сухая батарея или перезаряжаемая батарея)

Размер: 210x130x75мм

Вес: 1.2кг



# ШЛАНГ ЗАПРАВОЧНЫЙ ДЛЯ ПОДАЧИ ХОЛОДИЛЬНОГО АГЕНТА

## СЕРИЯ VRP/VHF

### Высокопрочная трубка для подачи холодильного агента

#### VRP SERIES

Подходит для хладагентов R410A, R134a, R12, R22



### Высокая прочность

- Общая информация: Подходит для хладагентов R410A, R134a, R12, R22
- Безопасно: Утолщенная стенка резиновой трубки и диаметр до 12мм, что обеспечивает безопасность и надежность во время применения
- Высокая маслостойкость, надежность, ремонтопригодность и эксплуатационная пригодность

Модель	Размер соединителя		
	R410A	R134a R22 R12	R134a
Шкала давления	~800 psi		
VRP-U-R	1/4"-5/16"	1/4"-1/4"	1/2" Acme M14x1.5
VRP-U-Y	1/4"-1/4"	1/4"-1/4"	1/2" Acme 1/2" Acme
VRP-U-B	1/4"-5/16"	1/4"-1/4"	1/2" Acme M14x1.5
Длина	90 см 120 см 150 см		

Модель	Размер соединителя		
	R410A	R134a R22 R12	R134a
Шкала давления	~800 psi		
VRP-C-R	1/4"-5/16"	1/4"-1/4"	1/2" Acme M14x1.5
VRP-C-Y	1/4"-1/4"	1/4"-1/4"	1/2" Acme 1/2" Acme
VRP-C-B	1/4"-5/16"	1/4"-1/4"	1/2" Acme M14x1.5
Длина	90 см 120 см 150 см		
Запорный клапан	1 комплект (дополнительно: CV01-CV06)		

### Быстросъемные соединители

#### СЕРИЯ VHF

Подходит для таких хладагентов как R134a, R1234yf и т.п. Для технического обслуживания кондиционеров в автотранспортных средствах



VHF-A



VHF-B



VHF-C

Модель	VHF-A	VHF-B	VHF-C
Описание	1/4" SAE	M14x1.5	3/8" SAE

### Безопасно и надежно

- Очень быстрое подсоединение к системе кондиционирования воздуха в автомобиле
- Контроль открытия и закрытия трубопровода

# ШЛАНГ ЗАПРАВОЧНЫЙ ДЛЯ ПОДАЧИ ХОЛОДИЛЬНОГО АГЕНТА

ПЕРЕХОДНИК ОБРАТНОГО КЛАПАНА

## Обратный клапан



CV01



CV02



CV03



CV04



CV05



CV06

Позиция	Описание	Позиция	Описание
CV01	Со штоком: 1/4" SAE Без штока: 5/16" SAE	CV04	Со штоком: 5/16" SAE Без штока: 5/16" SAE
CV02	Со штоком: 1/4" SAE Без штока: 5/16" SAE 45°	CV05	Со штоком: 1/4" SAE Без штока: 1/4" SAE 45°
CV03	Со штоком: 1/4" SAE Без штока: 5/16" SAE 60°	CV06	Со штоком: 1/4" SAE Без штока: 1/4" SAE 60°

## Переходник



V01



V02



V03



V04



V05



V06



V07



V08

Позиция	Описание	Позиция	Описание
V01	Без штока: 5/16" SAE Со штоком: 5/16" SAE 90°	V05	Без штока: 5/16" SAE Со штоком: 5/16" SAE
V02	Без штока: 5/16" SAE Со штоком: 1/4" SAE 90°	V06	Без штока: 1/4" SAE Со штоком: 1/4" SAE
V03	Без штока: 1/4" SAE Со штоком: 5/16" SAE 90°	V07	Без штока: 5/16" SAE Со штоком: 1/4" SAE
V04	Без штока: 1/4" SAE Со штоком: 1/4" SAE 90°	V08	Без штока: 1/4" SAE Со штоком: 5/16" SAE

# ИНСТРУМЕНТ ДЛЯ РАЗВАЛЬЦОВКИ VFT-808

## Инструмент для развальцовки

### VFT-808

- 45° эксцентричный инструмент для развальцовки в метрических единицах и в дюймах
- Высокопроизводительный инструмент для развальцовки стержневого типа широкого диапазона
- Упрочненный вал обеспечивает надежную фиксацию с минимальной деформацией
- Прост в использовании, точный результат развальцовки



• Китайский патент



Круговое заклепочное соединение



Фиксатор позиционирования, удобная развальцовка

## Точная развальцовка труб

### Использование



# ИНСТРУМЕНТ ДЛЯ РАЗВАЛЬЦОВКИ VFT-808



VFT-808-I-N



VFT-808-I



VFT-808-I-02

Модель	Внешний диаметр трубки	Используемая труба	Упаковка
VFT-808-I-N	1/4", 5/16", 3/8", 1/2", 5/8", 3/4"	Медная труба	Блистер
VFT-808-I			Кейс
VFT-808-I-02			Картонная коробка



VFT-808-MI



VFT-808-IS



VFT-808-MIS



VFT-808-IE

Модель	Внешний диаметр трубки	Инструмент для труб	Используемая труба	Упаковка
VFT-808-MI	6, 8, 10, 12, 16, 19мм 1/4", 5/16", 3/8", 1/2", 5/8", 3/4"	/	Медная труба	Кейс
VFT-808-IS	1/4", 5/16", 3/8", 1/2", 5/8", 3/4"	VTC-28B		Кейс
VFT-808-MIS	6, 8, 10, 12, 16, 19мм 1/4", 5/16", 3/8", 1/2", 5/8", 3/4"	VTC-28B		Кейс
VFT-808-IE	1/4", 5/16", 3/8", 1/2", 5/8", 3/4"	VST-22		Кейс

# ИНСТРУМЕНТ ДЛЯ РАЗВАЛЬЦОВКИ VFT-809

## Инструмент для развальцовки с храповым механизмом

### VFT-809

#### Точная развальцовка труб

- Простота, экономия времени и энергии
- Особый дизайн для систем R410A
- Благодаря особому конусообразному концентричному вращению внутреннее раскрытие происходит постепенно, равномерно получается точно 45°, соскальзывание трубки исключено. Поэтому расширяющаяся поверхность будет гладкой, равномерной, без насечек.
- По окончании работ эксцентрично установленный конус сам сместится назад. Повернуть вращающееся вхолостую верхнее днище еще на 1-2 оборота, поверхность становится более гладкой и аккуратной.



• Китайский патент

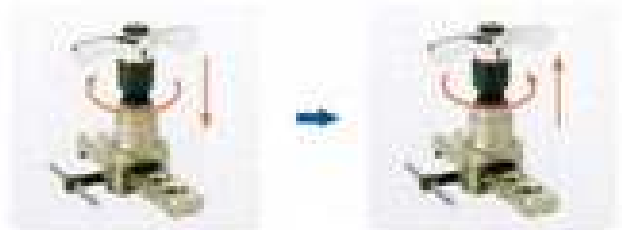

## Эксцентрично установленный конус с храповым механизмом



VFT-809-I



VFT-809-IS

Модель	Внешний диаметр трубки	Труборезный станок	Упаковка
VFT-809-I	1/4", 5/16", 3/8", 1/2", 5/8", 3/4"	/	Пласт. кейс
VFT-809-IS	1/4", 5/16", 3/8", 1/2", 5/8", 3/4"	VTC-28B	

## R410A Инструмент для развальцовки

### VFT-808C

Внешний диаметр трубки: 1/4", 3/8", 1/2" 5/16", 5/8", 3/4"

- Осевое расстояние для получения точного размера
- Инновационная конструкция, с заявкой на патент, для удобства использования



Осевое расстояние  
Точная развальцовка трубки



Удобная погрузка и выгрузка  
Быстросействующий зажим

• *Китайский патент*

## Осевое расстояние Точная развальцовка труб

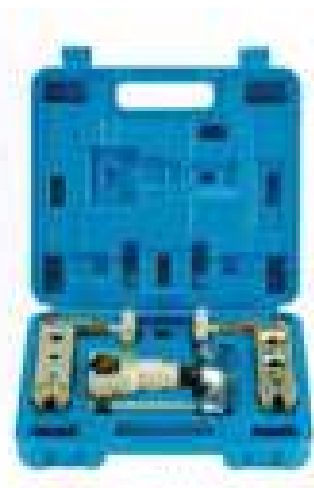

VFT-808C

Модель	Внешний диаметр трубки	Труборезный станок	Упаковка
VFT-808C	1/4", 5/16", 3/8", 1/2", 5/8", 3/4"	/	Кейс



# ЭЛЕКТРИЧЕСКИЙ ИНСТРУМЕНТ ДЛЯ РАЗВАЛЬЦОВКИ

VET-19C-F

## Электрический инструмент для развальцовки



• *Китайский патент*



-Осевое расстояние для получения точного размера



Позиционирование стального шара, удобнее в использовании



-Инновационная конструкция, с заявкой на патент, для удобства развальцовки



Работает от источника переменного тока, быстрая развальцовка за 10 секунд

## Точное измерение



### Характеристики

Источник питания: 230В~/50-60Гц 115В~/60Гц 100В~/50-60Гц

Используемая труба: Медная труба

Внешний диаметр трубки: 1/4", 5/16", 3/8", 1/2", 5/8", 3/4"

Форма развальцовки: Раструб

Вес: 5.6 кг

## Электрический инструмент для развальцовки VET-19-F



- Быстрая и точная развальцовка за 5 секунд
- Безопасен для состояния окружающей среды
- В виде самоцентрирующей пластины, прост в использовании



Экологически безопасная литиево-ионная батарея Li-ion 2.6Ah



Точная соразмерность

## Точное измерение

• *Китайский патент*



## Характеристики

Источник питания: Двигатель постоянного тока

Используемая труба: Медная труба

Внешний диаметр трубки: 1/4", 5/16", 3/8", 1/2", 5/8", 3/4"

Форма развальцовки: Раструб

Вес: 6.2 кг

## Труборез

### VTC-19/28/28B/32/42

- Высококачественная легированная инструментальная сталь пр-ва Японии
- Уникальный дизайн шарикоподшипника, простота резки



VTC-288/32/42



VTC-19/28



• Китайский патент



Модель	Описание
VTC-19	Для 1/8"~3/4" (3~19мм)
VTC-28	Для 1/8"~1-1/8" (4~28мм)
VTC-28B	Для 1/8"~1-1/8" (4~28мм)
VTC-32	Для 1/8"~1-1/4" (4~32мм)
VTC-42	Для 1/4"~1-5/8" (6~42мм)

## Ручной труборасширитель

### VST-22

Инновационный патент на изобретение,

в котором используется простейшая конструкция для развальцовки латунной трубы

### Удобное исполнение

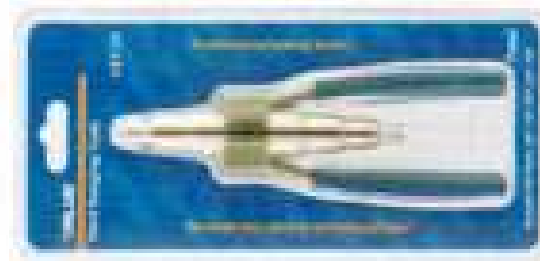

Для труб диаметром: 3/8", 1/2", 5/8", 3/4", 7/8"

### Патент на изобретение



## Риммер для снятия фаски

### VTT-5

Инструмент для снятия заусенцев отлично подходит для снятия неровностей после сверления, обеспечивая чистую и гладкую отделку, а также безупречный внешний вид.

- Абсолютно безупречный внешний вид. В отличие от остальных инструментов для снятия заусенцев, этот подравнивает острую кромку, тем самым придавая более аккуратный внешний вид.
- Прост в использовании и экономичен. Инструмент для снятия фаски марки VALUE удобно носить из-за его малого размера, легко менять лезвие нажатием одной кнопки, экономичен, поскольку является ручным инструментом.



# ПОЛНЫЙ КОМПЛЕКТ ИНСТРУМЕНТОВ

## Полный комплект инструментов



**NEW**

### VTB-5A

Состав комплекта	Описание	Количество
Вакуумный насос	1.5CFM	1шт
Инструмент для развальцовки	VFT-808-I	1комплект
Труборезный станок	VTC-28B	1шт
Скребок	VTT-5	1шт
Манометр коллектора	VMG-2-R410A	1комплект
Вальцовки	VST-22	1шт
Упаковка	Ящик из алюминиевого сплава	1шт



**NEW**

### VNB-I

Состав комплекта	Описание	Количество
Инструмент для развальцовки	VFT-808MI	1комплект
Труборезный станок	VTC-28B	1шт
Вальцовка	VST-22	1шт
Манометр коллектора	VMG-2-R410A	1комплект
Цифровой мультиметр	VDM151	1шт
Переходник	Дополнительно: V01-V08	1комплект
Гаечный разводной ключ	1/2"	1шт
Упаковка	Сумка	1шт

## Полный набор инструментов



### VTB-5B-1

Состав комплекта	Описание	Количество
Инструмент для развальцовки	VFT-808-I	1 комплект
Труборезный станок	VTC-28B	1 шт
	VTC-19	1 шт
Манометрический коллектор	VMG-2-R410A	1 комплект
Риммер	VTT-5	1 шт
Упаковка	Кейс	1 шт



### VTB-5B-II

Состав комплекта	Описание	Количество
Инструмент для развальцовки	VFT-808-I	1 комплект
Труборез	VTC-28B	1 шт
	VTC-19	1 шт
Манометрический коллектор	VMG-2-R410A	1 комплект
Переходник	Дополнительно: V01-V08	1 комплект
Риммер	VTT-5	1 шт
Упаковка	Кейс	1 шт



### VTB-5B-III

Состав комплекта	Описание	Количество
Инструмент для развальцовки	VFT-808-I	1 комплект
Труборез	VTC-28B	1 шт
	VTC-19	1 шт
Манометр коллектора	VMG-2-R410A	1 комплект
Переходник	Дополнительно: V01-V08	1 комплект
Запорный клапан	Дополнительно: CV01-CV06	1 комплект
Риммер	VTT-5	1 шт
Упаковка	Кейс	1 шт

# ПРИБОР СИСТЕМЫ ОТОПЛЕНИЯ- КОНДИЦИОНИРОВАНИЯ-ВЕНТИЛЯЦИИ

VDM-151/VCM-202/VIT-300



## Современные цифровые мультиметры

### VDM-151

- Можно выбрать из 30 различных диапазонов измерения
- Защита от перегрузки по всему диапазону
- Функция сохранения количества всех смен
- Максимальный диапазон электрической емкости - 200  $\mu$ F
- Рабочая температура: 0°C~40°C
- Температура хранения: -10°C~50°C
- Вес: 300 г



## Цифровые зажимные мультиметры

### VCM-202

- Используется для измерения переменного/постоянного напряжения, переменного тока, сопротивления, диода, температуры в °C/°F и т.д.
- Автоматическое отключение для экономии энергии и оповещение о разрядке батареи
- Защита от перегрузки 250В
- Максимальное значение напряжения: 600В
- Макс. значение переменного тока: 400А
- Диапазон измеряемой температуры: -40°C~1000°C
- Вес: 360 г



## Инфракрасный термометр

### VIT-300

- Коэффициент излучения: 0.95
- Температурный диапазон: -18°C-280°C
- Макс. точность измерения:  $\pm 2^\circ$ C или  $\pm 2\%$
- Рабочая температура окружающей среды: 23°C $\pm 2^\circ$ C
- Разрешение: 0.1
- Время реакции: 500 мс
- Вес: 185 г

## Электронные весы для хладагента



VES-50A/VES-100A



VES-50B/VES-100B

## Прецизионное управление количественными характеристиками при заполнении

### Простая схема работы

1 Открыть электронную шкалу



2 Поместить емкость с хладагентом и обнулить электронную шкалу



3 Ввести заполнение и функцию восстановления, ввести значения веса нетто хладагента, и нажать ОК



4 По мере определения веса заполнения/восстановления, на электронной шкале появится сигнал или автоматически закроется клапан, это означает, что наполнение/восстановление завершено



5 После заполнения/восстановления остановить шкалу вручную и нажать ОК

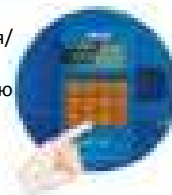



# ЭЛЕКТРОННЫЕ ВЕСЫ ДЛЯ ХЛАДАГЕНТА СЕРИЯ VES

## Точность измерения

### VES-50A/VES-100A



Противоударные

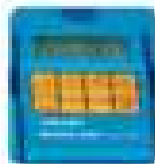

Можно установить вес восстановления/переработки, удобный для работы

Модель	VES-50A	VES-100A
Диапазон взвешивания	50 кг	100 кг
Разрешение	2г	5 г
Погрешность	±0.05%	
Дисплей	ЖК	
Нагрузка	Постоянный ток 9В, минимум при 80ч рабочего времени	
Рабочая среда	-10°C~40°C, влажность <75%	
Размер основания	237x237 мм	
Вес	4 кг	
Противоударность	да	

## Точность измерения. Весы программируемые

### VES-50B/VES-100B

**Заполнение по количеству прецизионное управление**

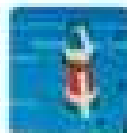

Высокоточный клапан, контроль точности, вес заполнения ±5г

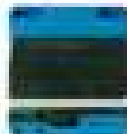

Противоударность



Можно установить вес восстановления/переработки, удобный для работы

Модель	VES-50B	VES-100B
Диапазон взвешивания	50 кг	100 кг
Разрешение	2г	5 г
Погрешность	±0.05%	
Дисплей	ЖК	
Нагрузка	Постоянный ток 9В и переменный ток (110В~240В)	
Рабочая среда	-10°C~40°C, влажность <75%	
Размер основания	237x237 мм	
Вес	4 кг	
Противоударность	Да	
Автоматическое отключение	Да	

## Вакуумный насос с высокой надежностью

### СЕРИЯ VRD

Подходит для промышленной линии

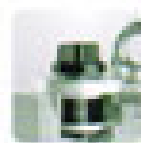

Регулируемый газобалластный клапан



Анти-поглощение масла



Принудительная циркуляция



Сборная структура корпуса

## Отличное качество

### Характеристики

Модель		VRD-16	VRD-24	VRD-30
Скорость перемещения м <sup>3</sup> /ч(л/с)	50 Гц	16(4.4)	24(6.6)	30(8.3)
	60 Гц	19.2(5.2)	28.8(7.9)	36(9.9)
Максимальное парциальное давление газового балласта при закрывании		4x10 <sup>-2</sup> Па	4x10 <sup>-2</sup> Па	4x10 <sup>-2</sup> Па
Максимальное общее давление газового балласта при закрывании		4x10 <sup>-1</sup> Па	4x10 <sup>-1</sup> Па	4x10 <sup>-1</sup> Па
Максимальное общее давление газового балласта при открывании		8x10 <sup>-1</sup> Па	8x10 <sup>-1</sup> Па	8x10 <sup>-1</sup> Па
Источник питания		один/3-фазн.	один /3-фазн.	один/3-фазн.
Мощность		0.75кВт/0.55кВт	1.1кВт/0.75кВт	1.1кВт
ДУ на входе и на выходе		KF25	KF25/40	KF25/40
Емкость масляной системы		0.9~1.5 л	1.3~2.0 L	1.3~2.0 л
Скорость двигателя (об/мин)	50 Гц	1440	1440	1440
	60 Гц	1720	1720	1720
Температура окружающей среды		5~40 °C	5~40 °C	5~40 °C
Уровень шума (дБ)		<58	<58	<58
Вес		38 кг	40 кг	43 кг

# ВАКУУМНЫЙ НАСОС С МЕХАНИЧЕСКИМ ПРИВОДОМ

## Вакуумный насос с высокой скоростью откачки

### С МЕХАНИЧЕСКИМ ПРИВОДОМ

Подходит для крупной инженерной техники, холодильного оборудования и прочих вакуумных приборов



Более высокая мощность, быстрее



Шесть воздухоприемников  
Больше возможностей по одновременному подключению оборудования



Принудительная система жидкой смазки обеспечивает надежность функционирования



Внутренняя принудительная система с циклическим обменом масла, надежнее

## Мощный Быстрый

### Характеристики

Модель		VP2120	VP2200
Скорость перемещения (куб фт/мин)	50 Гц	12	20
	60 Гц	14	24
Максимальное парциальное давление газового балласта при закрывании		$4 \times 10^{-2}$ Па	$4 \times 10^{-2}$ Па
Максимальное общее давление газового балласта при закрывании		$4 \times 10^{-1}$ Па	$4 \times 10^{-1}$ Па
Максимальное общее давление газового балласта при открывании		$8 \times 10^{-1}$ Па	$8 \times 10^{-1}$ Па
Источник питания		один /3-фазн.	один/3-фазн.
Мощность		0.75кВт/0.55кВт	1.1кВт/0.75кВт
ДУ на входе и на выходе		KF25	KF25/40
Емкость масляной системы		0.9~1.5 л	1.3~2.0 л
Скорость двигателя (об/мин)	50 Гц	1440	1440
	60 Гц	1720	1720
Температура окружающей среды		5~40°C	5~40°C
Уровень шума (дБ)		<58	<58
Вес		40 кг	42 кг

## Аммиачный вакуум-насос

### СЕРИЯ VRD N

Подходит для аммиачной холодильной системы



Защита от коррозии

#### Характеристики

Модель		VRD-8N	VRD-16N	VRD-30N	VRD-65N
Скорость перемещения м <sup>3</sup> /ч(л/с)	50 Гц	<b>8(2.2)</b>	16(4.4)	30(8.3)	65(18)
	60 Гц	9.6(2.6)	19.2(5.2)	36(9.9)	78(21.6)
Максимальное парциальное давление газового балласта при закрывании		5x10 <sup>-2</sup> Па	4x10 <sup>-2</sup> Па	4x10 <sup>-2</sup> Па	4x10 <sup>-2</sup> Па
Максимальное общее давление газового балласта при закрывании		5 x10 <sup>-1</sup> Па	4x10 <sup>-1</sup> Па	4x10 <sup>-1</sup> Па	4 x10 <sup>-1</sup> Па
Максимальное общее давление газового балласта при открывании		3 Па	8x10 <sup>-1</sup> Па	<b>8x10<sup>-1</sup></b> Па	8 x10 <sup>-1</sup> Па
Источник питания		один /3-фазн.	один/3-фазн.	один /3-фазн.	3-фазн.
Мощность		0.4кВт/0.37кВт	0.75кВт/0.55кВт	1.1кВт	2.2кВт
ДУ на входе и на выходе		KF16/25	KF25	KF25/40	KF40
Емкость масляной системы		0.6~1.0 л	0.9~1.5 л	1.3~2.0 л	3.3~4.5 л
Скорость двигателя (об/мин)	50 Гц	1440	1440	1440	1440
	60 Гц	1720	1720	1720	1720
Температура окружающей среды		5~40°C	5~40°C	5~40°C	5~40°C
Уровень шума (дБ)		<56	<58	<58	<62
Вес		22 кг	38 кг	43 кг	75 кг

## Вакуумный насос для бромистолитиевой системы кондиционирования воздуха

### СЕРИЯ VRD B

Подходит для бромистолитиевого абсорбционного холодильника центральной системы кондиционирования воздуха



Стойкость к агрессивным средам

### Характеристики

Модель		VRD-8B	VRD-16B	VRD-30B	VRD-65B
Скорость перемещения м <sup>3</sup> /ч(л/с)	50 Гц	8(2.2)	16(4.4)	30(8.3)	65(18)
	60 Гц	9.6(2.6)	19.2(5.2)	36(9.9)	78(21.6)
Максимальное парциальное давление газового балласта при закрывании		5x10 <sup>-2</sup> Па	4x10 <sup>-2</sup> Па	4x10 <sup>-2</sup> Па	4x10 <sup>-2</sup> Па
Максимальное общее давление газового балласта при закрывании		5x10 <sup>-1</sup> Па	4x10 <sup>-1</sup> Па	4x10 <sup>-1</sup> Па	4x10 <sup>-1</sup> Па
Максимальное общее давление газового балласта при открывании		3 Па	8x10 <sup>-1</sup> Па	8x10 <sup>-1</sup> Па	8x10 <sup>-1</sup> Па
Источник питания		один /3-фазн.	один/3-фазн.	один /3-фазн.	3-фазн.
Мощность		0.4кВт/0.37кВт	0.75кВт/0.55кВт	1.1кВт	2.2кВт
ДУ на входе и на выходе		KF16/25	KF25	KF25/40	KF40
Емкость масляной системы		0.6~1.0 л	0.9~1.5 л	1.3~2.0 л	3.3~4.5 л
Скорость двигателя (об/мин)	50 Гц	1440	1440	1440	1440
	60 Гц	1720	1720	1720	1720
Температура окружающей среды		5~40°C	5~40°C	5~40°C	5~40°C
Уровень шума (дБ)		<56	<58	<58	<62
Вес		23 кг	39 кг	44 кг	76 кг

## Укомплектованный вакуум-насос для механизмов сушки сублимацией

### СЕРИЯ VRD F

Подходит для оборудования сублимационной сушки



**Стабильный вакуум при повышенной температуре**

#### Характеристики

Модель		VRD-4F	VRD-8F	VRD-16F	VRD-24F
Скорость перемещения м <sup>3</sup> /ч(л/с)	50 Гц	4(1.1)	8(2.2)	16(4.4)	24(6.6)
	60 Гц	4.8(1.3)	9.6(2.6)	19.2(5.2)	28.8(7.9)
Максимальное парциальное давление газового балласта при закрывании		5x10 <sup>-2</sup> Па	4 x 10 <sup>-2</sup> Па	4x10 <sup>-2</sup> Па	4x10 <sup>-2</sup> Па
Максимальное общее давление газового балласта при закрывании		5x10 <sup>-1</sup> Па	4x10 <sup>-1</sup> Па	4x10 <sup>-1</sup> Па	4x10 <sup>-1</sup> Па
Максимальное общее давление газового балласта при открывании		3 Па	3 Па	8x10 <sup>-1</sup> Па	8x10 <sup>-1</sup> Па
Источник питания		один /3-фазн.	один/3-фазн.	один /3-фазн.	один/3-фазн.
Мощность		0.4кВт/0.37кВт	0.4кВт/0.37кВт	0.75кВт/0.55кВт	1.1кВт/0.75кВт
ДУ на входе и на выходе		KF16/25	KF16/25	KF25	KF25/40
Емкость масляной системы		0.6~1.0 л	0.6~1.0 л	0.9~1.5 л	1.3~2.0 л
Скорость двигателя (об/мин)	50 Гц	1440	1440	1440	1440
	60 Гц	1720	1720	1720	1720
Температура окружающей среды		5~40°C	5~40°C	5~40°C	5~40°C
Уровень шума (дБ)		<56	<56	<58	<58
Вес		20 кг	23 кг	31 кг	42 кг

# ИЛЛЮСТРАЦИЯ

## СЕРИЯ VRD F

### Характеристики

Модель		VRD-30F	VRD-48F	VRD-65F
Скорость перемещения м <sup>3</sup> /ч(л/с)	50 Гц	30(8.3)	48(13.3)	65(18)
	60 Гц	36(9.9)	57.6(16)	78(21.6)
Максимальное парциальное давление газового балласта при закрывании		4x10 <sup>-2</sup> Па	4x10 <sup>-2</sup> Па	4x10 <sup>-2</sup> Па
Максимальное общее давление газового балласта при закрывании		4 x10 <sup>-1</sup> Па	4x10 <sup>-1</sup> Па	4x10 <sup>-1</sup> Па
Максимальное общее давление газового балласта при открывании		8x10 <sup>-1</sup> Па	8 x10 <sup>-1</sup> Па	8 x 10 <sup>-1</sup> Па
Источник питания		один/3-фазн.	3-фазн.	3-фазн.
Мощность		1.1кВт	1.5кВт	2.2кВт
ДУ на входе и на выходе		КФ25/40	КФ40	КФ40
Емкость масляной системы		1.3~2.0 л	3.3~4.5 л	3.3~4.5 л
Скорость двигателя (об/мин)	50 Гц	1440	1440	1440
	60 Гц	1720	1720	1720
Температура окружающей среды		5~40°C	5~40°C	5~40°C
Уровень шума (дБ)		<58	<62	<62
Вес		44 кг	73 кг	76 кг

### Характеристики расхода

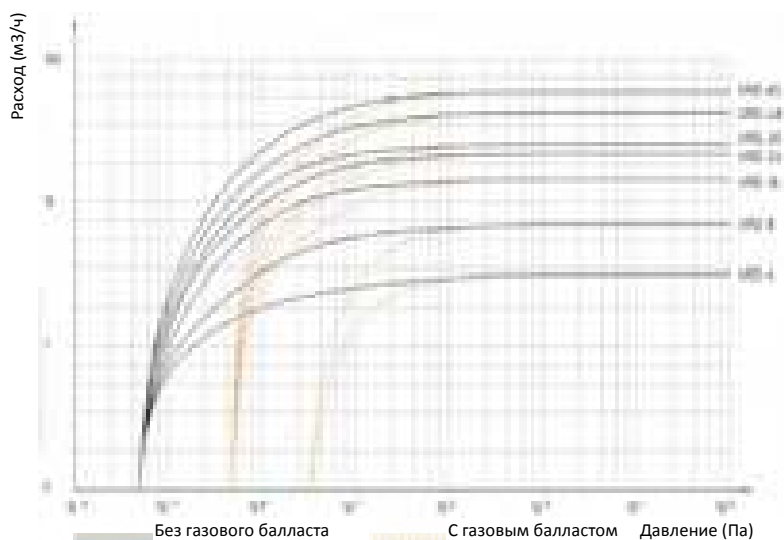

### Размеры

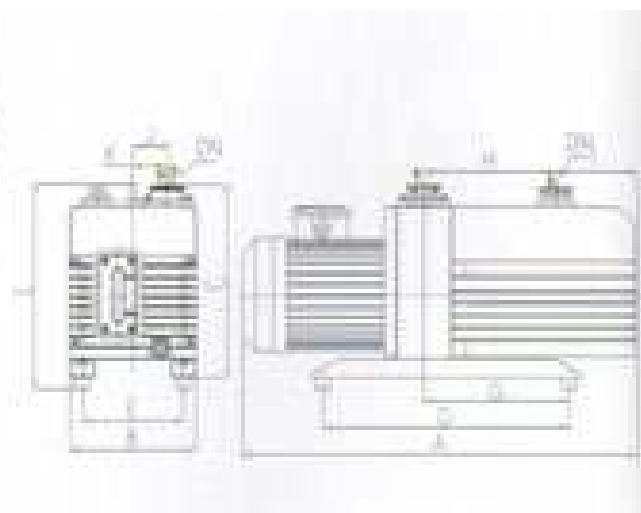

Размеры насосов серии VRD (единица:мм)

Модель	A	B	C	D	E	G	H	I	J	K	L	DN
VRD-4	460	144	207	240	120	126	154	45	45	34	230	КФ16/25
VRD-8	460	144	207	240	120	126	154	45	45	34	230	КФ16/25
VRD-16	520	188	272	320	148	160	165	69	59	38	295	КФ25
VRD-24	560	188	272	320	148	160	185	82	59	47	295	КФ25/40
VRD-30	560	188	272	320	148	160	185	82	59	47	295	КФ25/40
VRD-48	730	234	358	396	190	200	223	157	69	55	390	КФ40
VRD-65	730	234	358	396	190	200	223	157	69	55	390	КФ40

