

SFA

Насосы

которые вам
действительно
нужны

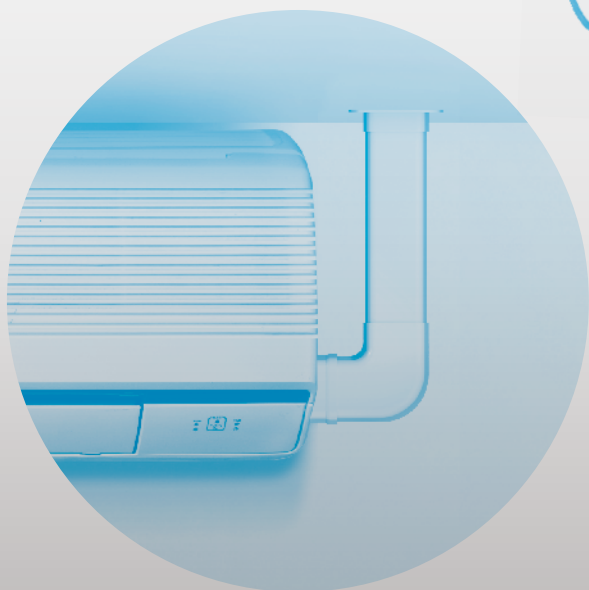

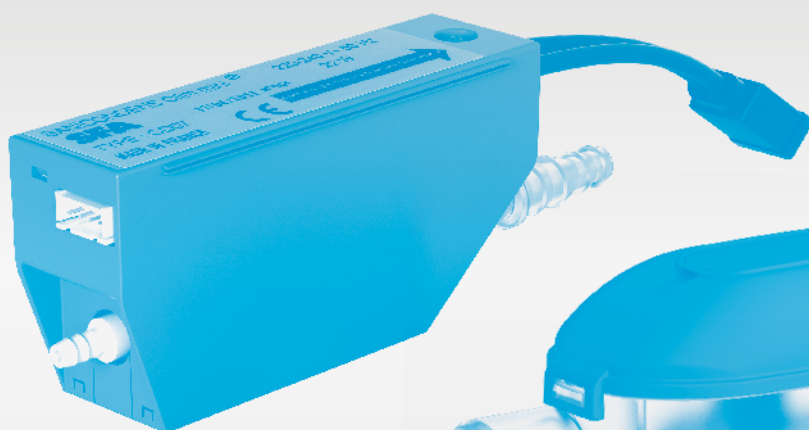

60 лет на рынке
25 дочерних компаний в мире
Больше 1000 сотрудников

СДЕЛАНО ВО ФРАНЦИИ



SANICLIM®

НАЗВАНИЕ НАСОСА

НАЗВАНИЕ НАСОСА	Сектор			Тип системы							Тип монтажа			
	Кондиционирование воздуха	Охлаждение	Отопление	Настенная	Канальная	Под потолком	Осушитель	Напольная	Кассетная	Открытая охлаждаемая витрина	Дистанционно	Внутри блока	Под блоком	В канале
 Sanicondens® Clim Mini	•		•	•	•	•	•				•	•		•
 Sanicondens® Clim Pack	•		•	•	•	•	•				•	•		•
 Sanicondens® Deco	•			•			•						•	

- УСТАНОВКА КОНДИЦИОНЕРА ВОЗДУХА В ЛЮБОМ МЕСТЕ
- ПРОСТОЙ МОНТАЖ БЕЗ МАСШТАБНЫХ РАБОТ
- НЕЗАМЕТНОСТЬ

ПРОВЕРЬТЕ, ПОДХОДИТ ЛИ НАСОС ДЛЯ ВАШЕЙ СИСТЕМЫ КОНДИЦИОНИРОВАНИЯ:

Принято считать, что объем конденсата для отведения составляет приблизительно 0,5-0,8 л/ч на 1 кВт мощности охлаждения кондиционера (во влажном климате эти значения могут быть значительно больше). Например, кондиционер мощностью 5 кВт производит 2,5-4 литра конденсата в час.

Для правильной установки важно учесть потери давления: высоту всасывания и расстояния откачивания по вертикали и горизонтали.



Кондиционеры воздуха

ВЕРТИКАЛЬНЫЙ И ГОРИЗОНТАЛЬНЫЙ ОТВОД



ГАРАНТИЯ



Артикулы

SANICONDENS® Clim mini
EAN 3308815012193

SANICONDENS® Clim pack
EAN 3308815013022

SANICONDENS® Clim mini



SANICONDENS® Clim mini поставляется с монтажным кронштейном

SANICONDENS® Clim pack

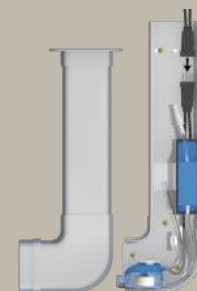

BVCert. 6045364

SANICONDENS® Clim mini SANICONDENS® Clim pack

SANICONDENS® Clim pack = SANICONDENS® Clim mini + канальная система



Система безопасности: термозащита с автосбросом, датчик переполнения, заземление насоса

Clim pack

Простая установка:

правое/левое подключение с помощью реверсивной монтажной пластины



Бесшумность

Clim mini

Компактное решение для незаметной установки

Clim pack

Комплексное решение для эстетичной установки

ПРИНЦИП РАБОТЫ

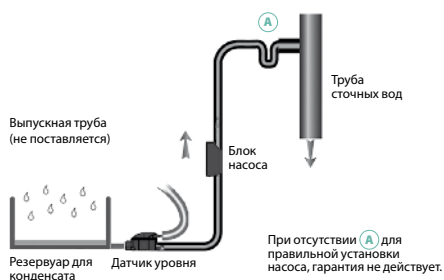

КОМПЛЕКТ ПОСТАВКИ

Блок насоса, датчик, канал (только для SANICONDENS® Clim pack)

Поставляется со шлангом длиной 1,2 м, монтажным кронштейном, вентиляционной трубкой и проводом питания

ТЕХНИЧЕСКИЕ ХАРАКТЕРИСТИКИ

Возможные подключения	Кондиционеры воздуха до 10 кВт
Номинальный диаметр входа	16 мм
Номинальный диаметр выхода	8-10 мм
Максимальный расход	15 л/ч
Максимальная температура на входе	35 °C
Максимальная высота всасывания (от датчика до насоса)	2 м
Электропитание	220-240 В / 50 Гц
Номинальная мощность мотора	22 Вт
Уровень защиты	IP20
Уровень шума	23 дБ(А)

РАЗМЕРЫ - КРИВАЯ ПРОИЗВОДИТЕЛЬНОСТИ



ПРИМЕНЕНИЯ



Кондиционеры воздуха

ВЕРТИКАЛЬНЫЙ
И ГОРИЗОНТАЛЬНЫЙ ОТВОД



ГАРАНТИЯ



АРТИКУЛ

EAN 3308815012216



BVCert. 604536+



SANICONDENS® Clim Deco



Быстрая установка
Простой доступ для обслуживания



Компактность
Термозащита с автосбросом

ВИД В РАЗРЕЗЕ



ТЕХНИЧЕСКИЕ ХАРАКТЕРИСТИКИ

Возможные подключения	Кондиционеры воздуха до 10 кВт
Номинальный диаметр входа	22 мм
Номинальный диаметр выхода	8-10 мм
Объем резервуара	175 мл
Максимальный расход	15 л/ч
Максимальная температура на входе	55 °C
Электропитание	220-240 В / 50 Гц
Номинальная мощность мотора	22 Вт
Уровень защиты	IP20

КРИВАЯ ПРОИЗВОДИТЕЛЬНОСТИ

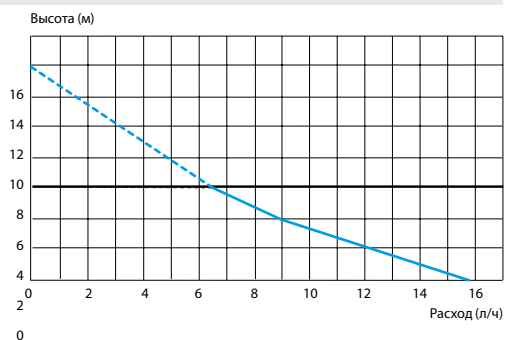

КОМПЛЕКТ ПОСТАВКИ

SANICONDENS® Clim deco
Система крепления на стене и заглушки для винтов

РАЗМЕРЫ

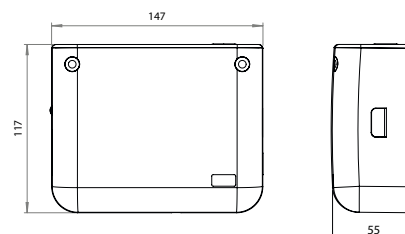

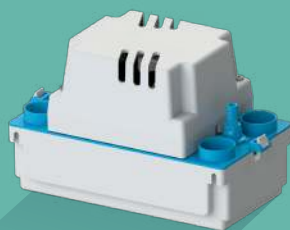

SANICONDENS®

НАЗВАНИЕ НАСОСА	Сектор			Тип системы							Тип монтажа			
	Кондиционирование воздуха	Охлаждение	Отопление	Настенная	Канальная	Под потолком	Осушитель	Напольная	Кассетная	Открытая охлаждаемая витрина	Дистанционно	Внутри блока	Под блоком	В канале
 Sanicondens® Eco	•	•	Макс. 50 кВт	•	•	•	•	•	•	•			•	
 Sanicondens® Mini	•	•	Макс. 50 кВт	•	•	•	•	•	•	•			•	
 Sanicondens® Pro	•	•	Макс. 50 кВт	•	•	•	•	•	•	•			•	
 Sanicondens® Deco+	•		Макс. 25 кВт	•			•						•	
 Sanicondens® Best			Макс. 50 кВт	•		•	•			•			•	
 Sanineutral® Mini			Макс. 25 кВт	•									•	
 Sanineutral®			Макс. 50 кВт	•									•	

• КОМПАКТНОСТЬ И НЕЗАМЕТНОСТЬ

• ПРОСТОТА УСТАНОВКИ, БЛАГОДАРЯ МОНТАЖНОМУ КОМПЛЕКТУ

ПРИМЕНЕНИЯ



Газовый котел



Кондиционер воздуха



Кассетный кондиционер воздуха



Охлаждаемая витрина



Осушитель

ВЕРТИКАЛЬНЫЙ И ГОРИЗОНТАЛЬНЫЙ ОТВОД

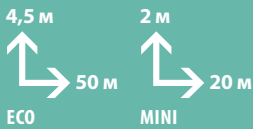

ГАРАНТИЯ



АРТИКУЛ

ECO

EAN 3308815013138

MINI

EAN 3308815011110



BVCert. 6045364



SANICONDENS® Eco SANICONDENS® Mini



Гибкость: отвод конденсата газовых и дизельных котлов (в последнем случае настоятельно рекомендуется использовать нейтрализатор SANINEUTRAL или SANINEUTRAL MINI для защиты насоса)

Простая установка: Настенная или напольная. Четыре входа. Монтажный комплект с обратным клапаном

Компактность

ВИД В РАЗРЕЗЕ

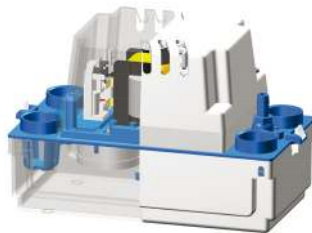

КОМПЛЕКТ ПОСТАВКИ

SANICONDENS® Eco - SANICONDENS® Mini

Обратный клапан входит в комплект

В комплект поставки входят: монтажный винт, входной патрубок, выходной патрубок (Ø 50 мм), отводная труба (6 м) и провод питания (2 м).

КРИВАЯ ПРОИЗВОДИТЕЛЬНОСТИ

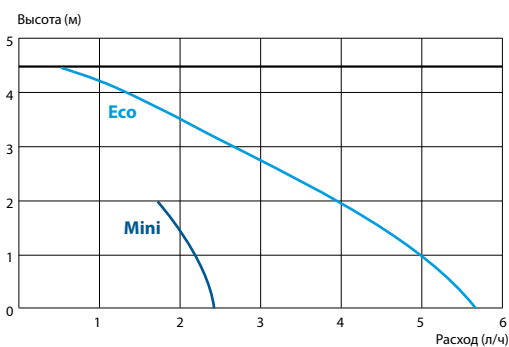

ТЕХНИЧЕСКИЕ ХАРАКТЕРИСТИКИ

Номинальный диаметр входа	28 мм
Возможные подключения	4
Номинальный диаметр выхода	8 мм
Объем резервуара	1 л
Максимальный расход	342 л/ч
Максимальная температура на входе	80 °C (режим S3 15 %)
Максимальная мощность газового котла	50 кВт
Максимальная мощность дизельного котла	35 кВт
Электропитание	230-240 В / 50 Гц
Номинальная мощность мотора	60 Вт для Eco 35 Вт для Mini
Максимальный ток питания	0,52 А
Электрический класс	I
Уровень защиты	IP20
Масса	1,3 кг
Уровень шума	< 45 дБ(А)

РАЗМЕРЫ

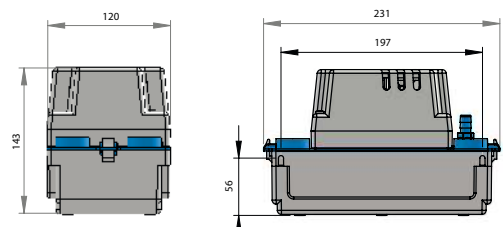



SANICONDENS® Pro



Гибкость: отвод конденсата газовых и дизельных котлов (в последнем случае настоятельно рекомендуется использовать нейтрализатор SANINEUTRAL или SANINEUTRAL MINI для защиты насоса)

Простая установка:

Предварительно подключенная сигнализация.
Монтажный комплект с обратным клапаном



Большой резервуар для предотвращения частых запусков

ПРИМЕНЕНИЯ



ВЕРТИКАЛЬНЫЙ И ГОРИЗОНТАЛЬНЫЙ ОТВОД



ГАРАНТИЯ



АТИКУЛ

EAN 3308815013121



BVCert. 6045364

ВИД В РАЗРЕЗЕ

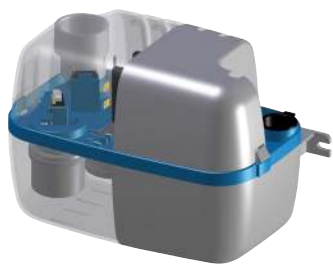

КРИВАЯ ПРОИЗВОДИТЕЛЬНОСТИ

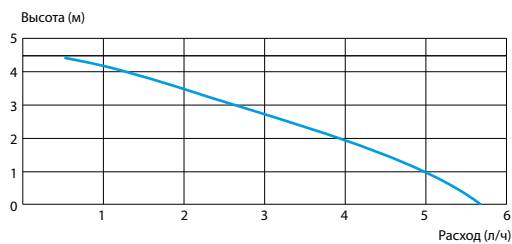

КОМПЛЕКТ ПОСТАВКИ

SANICONDENS® Pro

Обратный клапан входит в комплект

В комплект поставки входят: монтажный винт, входной патрубок, выходной патрубок (Ø 50 мм), отводная труба (6 м), провод питания (2 м), резиновая заглушка, провод сигнализации.

ТЕХНИЧЕСКИЕ ХАРАКТЕРИСТИКИ

Номинальный диаметр входа	28 мм
Возможные подключения	2
Номинальный диаметр выхода	8 мм
Объем резервуара	2 л
Максимальный расход	342 л/ч
Максимальная температура на входе	80 °C (режим S3 15%)
Максимальная мощность газового котла	50 кВт
Максимальная мощность дизельного котла	35 кВт
Электропитание	220-240 В / 50 Гц
Номинальная мощность мотора	60 Вт
Максимальный ток питания	0,52 А
Электрический класс	I
Уровень защиты	IP20
Масса	2 кг
Уровень шума	< 45 дБ(А)

РАЗМЕРЫ

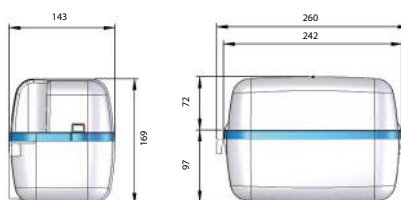

ПРИМЕНЕНИЯ



Газовый котел

ВЕРТИКАЛЬНЫЙ
И ГОРИЗОНТАЛЬНЫЙ ОТВОД

6 м
↗
60 м

ГАРАНТИЯ



Артикул

EAN 330881575389



BVCert. 6045364



НОВИНКА
2018

SANI CONDENS® Deco



Идеальное решение для отвода конденсата
от котла на кухне



Бесшумность
Компактность
Эстетичность

ВИД В РАЗРЕЗЕ



ТЕХНИЧЕСКИЕ ХАРАКТЕРИСТИКИ

Номинальный диаметр входа	22 мм
Возможные подключения	1
Номинальный диаметр выхода	8-10 мм
Объем резервуара	175 мл
Максимальный расход	15 л/ч
Максимальная температура на входе	55 °C (режим S3 15 %)
Максимальная мощность газового котла	25 кВт
Электропитание	220-240 В / 50 Гц
Номинальная мощность мотора	22 Вт
Электрический класс	II
Уровень защиты	IP20
Масса	0,5 кг
Уровень шума	< 25 дБ(А)

КРИВАЯ ПРОИЗВОДИТЕЛЬНОСТИ

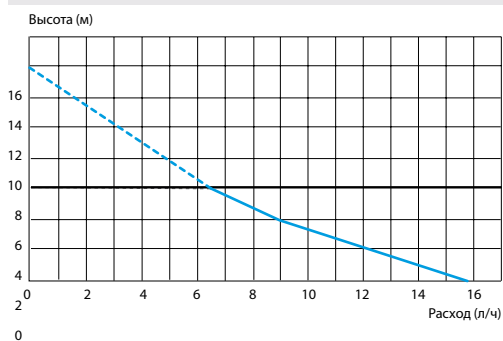

КОМПЛЕКТ ПОСТАВКИ

SANI CONDENS® deco +
Система крепления на стене и заглушки для винтов

РАЗМЕРЫ

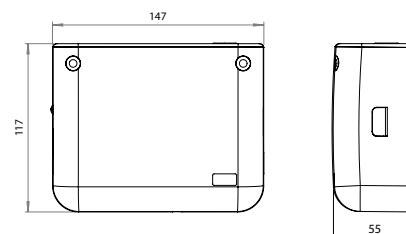



SANICONDENS® Best



Гибкость: отвод конденсата газовых и дизельных котлов, настенный и напольный монтаж



Встроенный нейтрализатор для защиты труб от кислоты. Полная и компактная система

Простая установка: Встроенный нейтрализатор. Предварительно подключенная сигнализация. Монтажный комплект с обратным клапаном

ВИД В РАЗРЕЗЕ

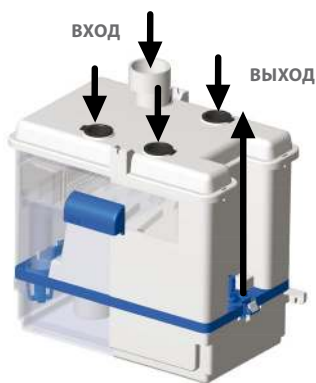

РАЗМЕРЫ

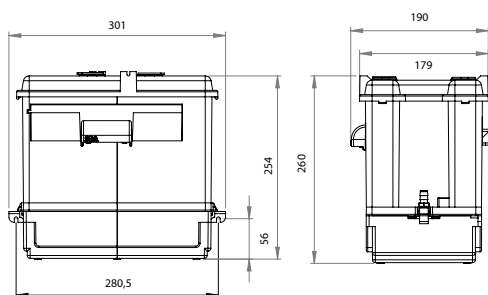

ТЕХНИЧЕСКИЕ ХАРАКТЕРИСТИКИ

Номинальный диаметр входа	28 мм
Возможные подключения	4
Мин. pH	2,5
Объем резервуара	2 л
Максимальный расход	342 л/ч
Максимальная температура на входе	80 °С (режим S3 15 %)
Максимальная мощность газового котла	50 кВт
Максимальная мощность дизельного котла	35 кВт
Электропитание	220-240 В / 50 Гц
Номинальная мощность мотора	60 Вт
Максимальный ток питания	0,52 А
Электрический класс	I
Уровень защиты	IP20
Масса	2,6 кг
Уровень шума	< 45 дБ(А)

КОМПЛЕКТ ПОСТАВКИ

SANICONDENS® Best
Система для настенного монтажа и обратный клапан входят в комплект

В комплект поставки входят: монтажный винт, входной патрубок, выходной патрубок (Ø 50 мм), отводная труба (6 м), провод питания (2 м), три резиновые заглушки, провод сигнализации.

ПРИМЕНЕНИЯ



ВЕРТИКАЛЬНЫЙ И ГОРИЗОНТАЛЬНЫЙ ОТВОД

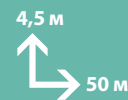

ГАРАНТИЯ



Артикул

EAN 3308810000454



BVCert. 6045364

Гранулированный нейтрализатор в комплекте

Артикул:
EAN 3308815011134



ПРИМЕНЕНИЯ



Газовый котел

ГАРАНТИЯ



АРТИКУЛ

EAN 3308815075778



BVCert. 6045364



НОВИНКА
2018

SANINEUTRAL® Mini



Быстрая установка: Гранулы в комплекте. Подключение сверху или сбоку

Простота обслуживания: откидная крышка, нет необходимости отсоединять устройство



Защита труб от кислоты

**Прозрачное окно для проверки уровня гранул.
Небольшие габаритные размеры**

КОМПЛЕКТ ПОСТАВКИ

SANINEUTRAL® Mini со встроенным сифоном

Соединения на входе и выходе

Кронштейны для настенного монтажа

РАЗМЕРЫ

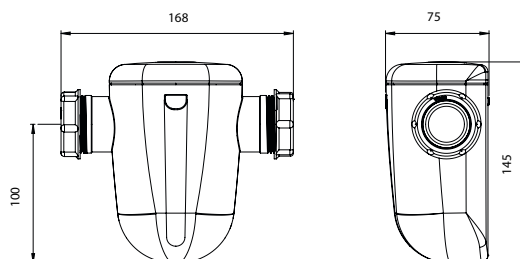

ТЕХНИЧЕСКИЕ ХАРАКТЕРИСТИКИ

Возможные подключения	2
Номинальный диаметр верхнего входа (соединение в комплекте)	32/40 мм
Номинальный диаметр бокового входа (соединение в комплекте)	32 мм
Мин. рН	2,5
Номинальный диаметр выхода	32 мм
Максимальная температура на входе	60 °C
Максимальная мощность газового котла	25 кВт

ГРАНУЛИРОВАННЫЙ НЕЙТРАЛИЗАТОР



Прозрачное окно для проверки уровня гранул

Гранулированный нейтрализатор

Арт.: SACHGRANULE

Понижает кислотность конденсата, поступающего из котла.

Гранулы следует заменять приблизительно один раз в год.

Артикул: EAN 3308815011134



EAN 3308815060927



BVCert. 6045364



SANINEUTRAL®



Быстрая установка:

Гранулы в комплекте.

Подходит для настенных и напольных котлов.

Простота обслуживания: откидная крышка, нет необходимости отсоединять устройство.



Прозрачное окно для проверки уровня гранул

Защита труб от кислоты

СХЕМА УСТАНОВКИ

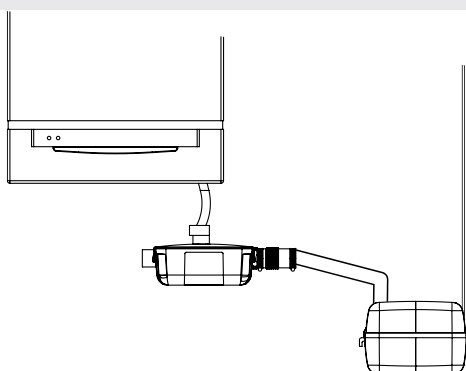

РАЗМЕРЫ

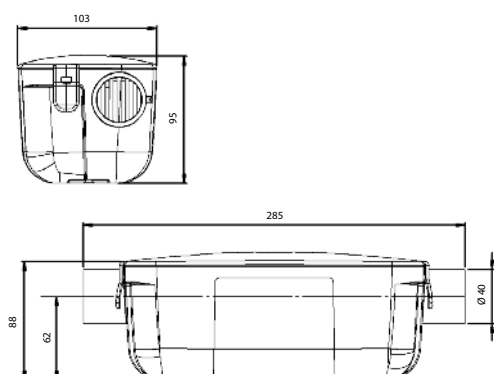

ТЕХНИЧЕСКИЕ ХАРАКТЕРИСТИКИ

Возможные подключения	2
Номинальный диаметр верхнего входа (соединение в комплекте)	40/32/28 мм
Номинальный диаметр бокового входа (соединение в комплекте)	40 мм
Мин. pH	2,5
Максимальная мощность газового котла	50 кВт
Максимальная мощность дизельного котла	35 кВт

КОМПЛЕКТ ПОСТАВКИ

SANINEUTRAL® с соединениями для входа и выхода

Кронштейны для настенного монтажа

Система крепления на полу

ГРАНУЛИРОВАННЫЙ НЕЙТРАЛИЗАТОР



Прозрачное окно для проверки уровня гранул

Гранулированный нейтрализатор







Арт.: SACHGRANULE







Понижает кислотность конденсата, поступающего из котла.

Гранулы следует заменять приблизительно один раз в год.

Артикул: EAN 3308815011134

НАЗВАНИЕ НАСОСА	Масса брутто штуки, кг	Штук в ящике	Масса брутто ящика, кг	Штук на европоддоне	Размеры, см	Масса, кг (брутто, с поддоном)
Sanicondens Clim Mini	0,52	10	5,65	800	80 x 120 x 157	478
Sanicondens Clim Pack	1,6	ящик не предусмотрен		112	80 x 120 x 118	208
Sanicondens Clim Deco	0,43	20	9,0	600	80 x 120 x 172	294
Sanicondens Eco	2,39	ящик не предусмотрен		104	80 x 120 x 139	249
Sanicondens Pro	2,73	ящик не предусмотрен		104	80 x 120 x 162	311
Sanicondens Best	5,05	ящик не предусмотрен		66	80 x 120 x 198	360

-  SFA Group International, France
-  SANIFLO, England
-  SFA SANIBROY, Germany
-  SANIFLO AB, Sweden
-  SFA SANITRIT, Italy
-  SFA GRUPO, Spain

-  SFA, Portugal
-  SFA BENELUX BV, Netherlands
-  SFA SANIRISH, Ireland
-  SFA SANIBROY, Austria
-  SFA SANIBROY, Switzerland
-  SFA, Russia

-  SFA, Poland
-  SFA SANIFLO SRL, Romania
-  SFA SANIBROY, Czech Republic
-  SFA SANIHYDRO, Turkey
-  SFA SANIFLO INC., USA
-  SFA SANIFLO INC., Canada

-  SFA, Brasil
-  SANIFLO, South Africa
-  SFA, Japan
-  SFA, China
-  SANIFLO, Australia
-  SANIFLO, New Zealand
-  SANIFLO, Singapor



ГАРАНТИЯ 2 ГОДА

Насосы и измельчители SFA соответствуют действующим европейским стандартам (EN 120050-3, EN 120050-2 и EN 120050-1), их производство сертифицировано по ISO 9001 и ISO 14001.



За дополнительной информацией обращайтесь в международный отдел:

GROUP SFA

41 bis, Avenue Bosquet
75007 Paris
Тел. +33 1 44 82 39 20
Факс +33 1 44 82 39 25



www.sfa.biz
sanicondens@sfa.fr

