

SFA

Насосы

которые вам
действительно
нужны

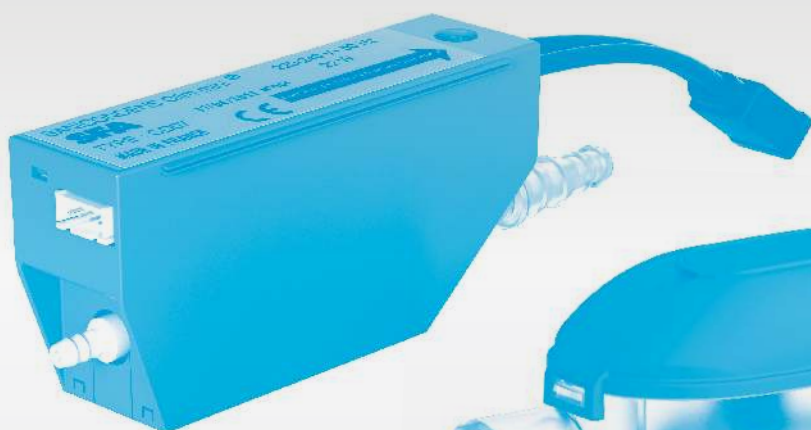



60 лет на рынке
25 дочерних компаний в мире
Больше 1000 сотрудников

СДЕЛАНО ВО ФРАНЦИИ



SANICLIM®

НАЗВАНИЕ НАСОСА

НАЗВАНИЕ НАСОСА	Сектор			Тип системы							Тип монтажа			
	Кондиционирование воздуха	Охлаждение	Отопление	Настенная	Канальная	Под потолком	Осушитель	Напольная	Кассетная	Открытая охлаждаемая витрина	Дистанционно	Внутри блока	Под блоком	В канале
 Sanicondens® Clim Mini	•		•	•	•	•	•				•	•		•
 Sanicondens® Clim Pack	•		•	•	•	•	•				•	•		•
 Sanicondens® Deco	•			•			•							•

- УСТАНОВКА КОНДИЦИОНЕРА ВОЗДУХА В ЛЮБОМ МЕСТЕ
- ПРОСТОЙ МОНТАЖ БЕЗ МАСШТАБНЫХ РАБОТ
- НЕЗАМЕТНОСТЬ

ПРОВЕРЬТЕ, ПОДХОДИТ ЛИ НАСОС ДЛЯ ВАШЕЙ СИСТЕМЫ КОНДИЦИОНИРОВАНИЯ:

Принято считать, что объем конденсата для отведения составляет приблизительно 0,5-0,8 л/ч на 1 кВт мощности охлаждения кондиционера (во влажном климате эти значения могут быть значительно больше). Например, кондиционер мощностью 5 кВт производит 2,5-4 литра конденсата в час.

Для правильной установки важно учесть потери давления: высоту всасывания и расстояния откачивания по вертикали и горизонтали.



Кондиционеры воздуха

ВЕРТИКАЛЬНЫЙ И ГОРИЗОНТАЛЬНЫЙ ОТВОД



ГАРАНТИЯ



Артикулы

SANICONDENS® Clim mini
EAN 3308815012193

SANICONDENS® Clim pack
EAN 3308815013022

SANICONDENS® Clim mini



SANICONDENS® Clim mini поставляется с монтажным кронштейном

SANICONDENS® Clim pack

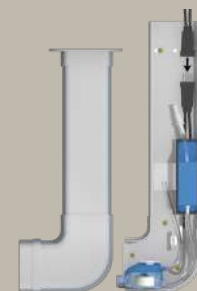

BVCert. 6045364

SANICONDENS® Clim mini SANICONDENS® Clim pack

SANICONDENS® Clim pack = SANICONDENS® Clim mini + канальная система



Система безопасности: термозащита с автосбросом, датчик переполнения, заземление насоса

Clim pack

Простая установка:

правое/левое подключение с помощью реверсивной монтажной пластины



Бесшумность

Clim mini

Компактное решение для незаметной установки

Clim pack

Комплексное решение для эстетичной установки

ПРИНЦИП РАБОТЫ

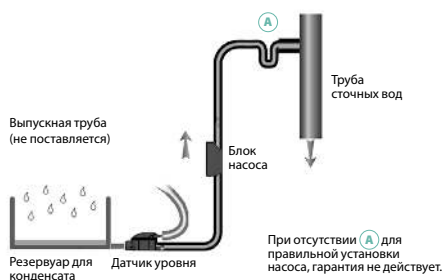

КОМПЛЕКТ ПОСТАВКИ

Блок насоса, датчик, канал (только для SANICONDENS® Clim pack)

Поставляется со шлангом длиной 1,2 м, монтажным кронштейном, вентиляционной трубкой и проводом питания

ТЕХНИЧЕСКИЕ ХАРАКТЕРИСТИКИ

Возможные подключения	Кондиционеры воздуха до 10 кВт
Номинальный диаметр входа	16 мм
Номинальный диаметр выхода	8-10 мм
Максимальный расход	15 л/ч
Максимальная температура на входе	35 °C
Максимальная высота всасывания (от датчика до насоса)	2 м
Электропитание	220-240 В / 50 Гц
Номинальная мощность мотора	22 Вт
Уровень защиты	IP20
Уровень шума	23 дБ(А)

РАЗМЕРЫ - КРИВАЯ ПРОИЗВОДИТЕЛЬНОСТИ



ПРИМЕНЕНИЯ



Кондиционеры воздуха

ВЕРТИКАЛЬНЫЙ
И ГОРИЗОНТАЛЬНЫЙ ОТВОД



ГАРАНТИЯ



АРТИКУЛ

EAN 3308815012216



BVCert. 6045364



SANICONDENS® Clim Deco



Быстрая установка
Простой доступ для обслуживания



Компактность
Термозащита с автосбросом

ВИД В РАЗРЕЗЕ



ТЕХНИЧЕСКИЕ ХАРАКТЕРИСТИКИ

Возможные подключения	Кондиционеры воздуха до 10 кВт
Номинальный диаметр входа	22 мм
Номинальный диаметр выхода	8-10 мм
Объем резервуара	175 мл
Максимальный расход	15 л/ч
Максимальная температура на входе	55 °C
Электропитание	220-240 В / 50 Гц
Номинальная мощность мотора	22 Вт
Уровень защиты	IP20

КРИВАЯ ПРОИЗВОДИТЕЛЬНОСТИ

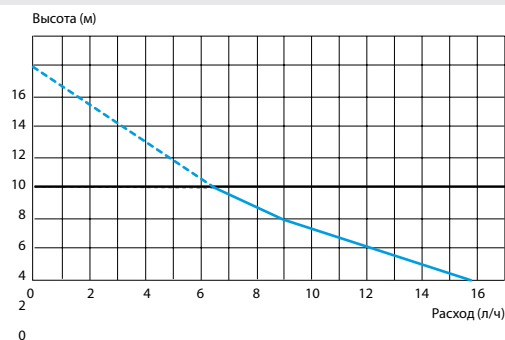

КОМПЛЕКТ ПОСТАВКИ

SANICONDENS® Clim deco
Система крепления на стене и заглушки для винтов

РАЗМЕРЫ

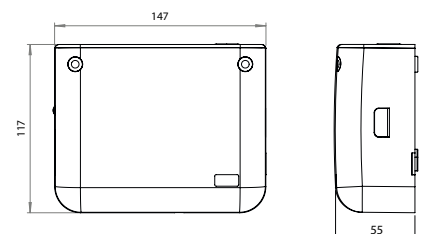

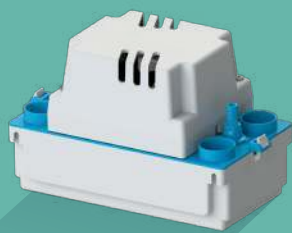

SANICONDENS®

НАЗВАНИЕ НАСОСА	Сектор			Тип системы							Тип монтажа			
	Кондиционирование воздуха	Охлаждение	Отопление	Настенная	Канальная	Под потолком	Осушитель	Напольная	Кассетная	Открытая охлаждаемая витрина	Дистанционно	Внутри блока	Под блоком	В канале
 Sanicondens® Eco	•	•	Макс. 50 кВт	•	•	•	•	•	•	•			•	
 Sanicondens® Mini	•	•	Макс. 50 кВт	•	•	•	•	•	•	•			•	
 Sanicondens® Pro	•	•	Макс. 50 кВт	•	•	•	•	•	•	•			•	
 Sanicondens® Deco+	•		Макс. 25 кВт	•			•						•	
 Sanicondens® Best			Макс. 50 кВт	•		•	•			•			•	
 Sanineutral® Mini			Макс. 25 кВт	•									•	
 Sanineutral®			Макс. 50 кВт	•									•	

• КОМПАКТНОСТЬ И НЕЗАМЕТНОСТЬ

• ПРОСТОТА УСТАНОВКИ, БЛАГОДАРЯ МОНТАЖНОМУ КОМПЛЕКТУ

ПРИМЕНЕНИЯ



Газовый котел



Кондиционер воздуха



Кассетный кондиционер воздуха



Охлаждаемая витрина



Осушитель

ВЕРТИКАЛЬНЫЙ И ГОРИЗОНТАЛЬНЫЙ ОТВОД

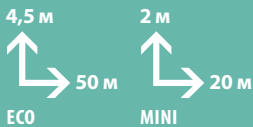

ГАРАНТИЯ



АРТИКУЛ

ECO

EAN 3308815013138

MINI

EAN 3308815011110



BVCert. 6045364



SANICONDENS® Eco SANICONDENS® Mini



Гибкость: отвод конденсата газовых и дизельных котлов (в последнем случае настоятельно рекомендуется использовать нейтрализатор SANINEUTRAL или SANINEUTRAL MINI для защиты насоса)

Простая установка: Настенная или напольная. Четыре входа. Монтажный комплект с обратным клапаном

Компактность

ВИД В РАЗРЕЗЕ

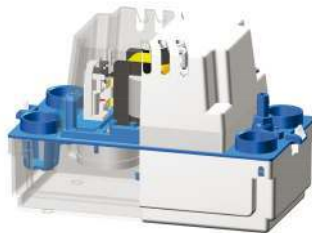

КОМПЛЕКТ ПОСТАВКИ

SANICONDENS® Eco - SANICONDENS® Mini

Обратный клапан входит в комплект

В комплект поставки входят: монтажный винт, входной патрубок, выходной патрубок (Ø 50 мм), отводная труба (6 м) и провод питания (2 м).

КРИВАЯ ПРОИЗВОДИТЕЛЬНОСТИ

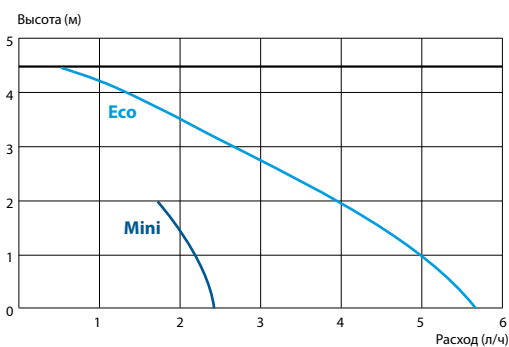

ТЕХНИЧЕСКИЕ ХАРАКТЕРИСТИКИ

Номинальный диаметр входа	28 мм
Возможные подключения	4
Номинальный диаметр выхода	8 мм
Объем резервуара	1 л
Максимальный расход	342 л/ч
Максимальная температура на входе	80 °C (режим S3 15 %)
Максимальная мощность газового котла	50 кВт
Максимальная мощность дизельного котла	35 кВт
Электропитание	230-240 В / 50 Гц
Номинальная мощность мотора	60 Вт для Eco 35 Вт для Mini
Максимальный ток питания	0,52 А
Электрический класс	I
Уровень защиты	IP20
Масса	1,3 кг
Уровень шума	< 45 дБ(А)

РАЗМЕРЫ

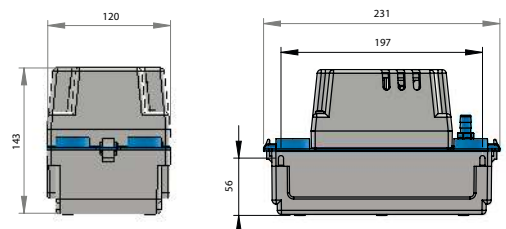



SANICONDENS® Pro



Гибкость: отвод конденсата газовых и дизельных котлов (в последнем случае настоятельно рекомендуется использовать нейтрализатор SANINEUTRAL или SANINEUTRAL MINI для защиты насоса)

Простая установка:

Предварительно подключенная сигнализация.
Монтажный комплект с обратным клапаном



Большой резервуар для предотвращения частых запусков

ВИД В РАЗРЕЗЕ



КРИВАЯ ПРОИЗВОДИТЕЛЬНОСТИ

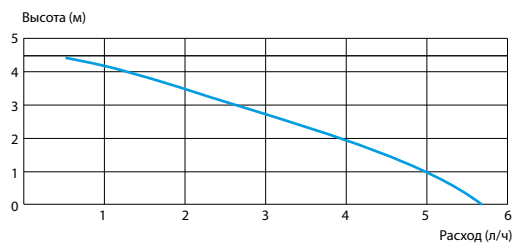

КОМПЛЕКТ ПОСТАВКИ

SANICONDENS® Pro

Обратный клапан входит в комплект

В комплект поставки входят: монтажный винт, входной патрубок, выходной патрубок (Ø 50 мм), отводная труба (6 м), провод питания (2 м), резиновая заглушка, провод сигнализации.

ТЕХНИЧЕСКИЕ ХАРАКТЕРИСТИКИ

Номинальный диаметр входа	28 мм
Возможные подключения	2
Номинальный диаметр выхода	8 мм
Объем резервуара	2 л
Максимальный расход	342 л/ч
Максимальная температура на входе	80 °C (режим S3 15%)
Максимальная мощность газового котла	50 кВт
Максимальная мощность дизельного котла	35 кВт
Электропитание	220-240 В / 50 Гц
Номинальная мощность мотора	60 Вт
Максимальный ток питания	0,52 А
Электрический класс	I
Уровень защиты	IP20
Масса	2 кг
Уровень шума	< 45 дБ(А)

РАЗМЕРЫ

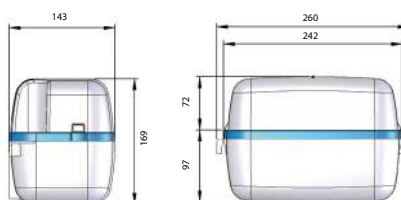

Больше информации на сайте www.sfa.biz. 7

ПРИМЕНЕНИЯ



ВЕРТИКАЛЬНЫЙ И ГОРИЗОНТАЛЬНЫЙ ОТВОД



ГАРАНТИЯ



Артикул

EAN 3308815013121



BVCert. 6045364

ПРИМЕНЕНИЯ



Газовый котел

ВЕРТИКАЛЬНЫЙ И ГОРИЗОНТАЛЬНЫЙ ОТВОД

6 м
60 м

ГАРАНТИЯ



Артикул

EAN 330881575389



BVCert. 6045364



НОВИНКА
2018

SANICONDENS® Deco



Идеальное решение для отвода конденсата от котла на кухне



Бесшумность
Компактность
Эстетичность

ВИД В РАЗРЕЗЕ



ТЕХНИЧЕСКИЕ ХАРАКТЕРИСТИКИ

Номинальный диаметр входа	22 мм
Возможные подключения	1
Номинальный диаметр выхода	8-10 мм
Объем резервуара	175 мл
Максимальный расход	15 л/ч
Максимальная температура на входе	55 °C (режим S3 15 %)
Максимальная мощность газового котла	25 кВт
Электропитание	220-240 В / 50 Гц
Номинальная мощность мотора	22 Вт
Электрический класс	II
Уровень защиты	IP20
Масса	0,5 кг
Уровень шума	< 25 дБ(А)

КРИВАЯ ПРОИЗВОДИТЕЛЬНОСТИ

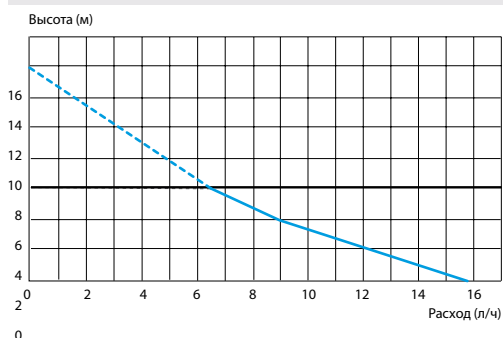

КОМПЛЕКТ ПОСТАВКИ

SANICONDENS® deco +
Система крепления на стене и заглушки для винтов

РАЗМЕРЫ

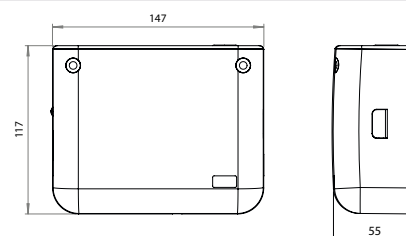



SANICONDENS® Best



Гибкость: отвод конденсата газовых и дизельных котлов, настенный и напольный монтаж



Встроенный нейтрализатор для защиты труб от кислоты. Полная и компактная система

Простая установка: Встроенный нейтрализатор. Предварительно подключенная сигнализация. Монтажный комплект с обратным клапаном

ВИД В РАЗРЕЗЕ

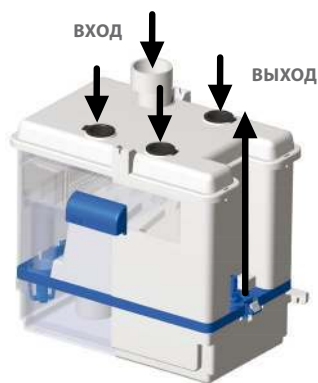

РАЗМЕРЫ

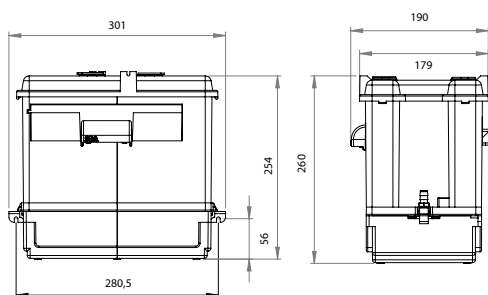

ТЕХНИЧЕСКИЕ ХАРАКТЕРИСТИКИ

Номинальный диаметр входа	28 мм
Возможные подключения	4
Мин. pH	2,5
Объем резервуара	2 л
Максимальный расход	342 л/ч
Максимальная температура на входе	80 °С (режим S3 15 %)
Максимальная мощность газового котла	50 кВт
Максимальная мощность дизельного котла	35 кВт
Электропитание	220-240 В / 50 Гц
Номинальная мощность мотора	60 Вт
Максимальный ток питания	0,52 А
Электрический класс	I
Уровень защиты	IP20
Масса	2,6 кг
Уровень шума	< 45 дБ(А)

КОМПЛЕКТ ПОСТАВКИ

SANICONDENS® Best
Система для настенного монтажа и обратный клапан входят в комплект

В комплект поставки входят: монтажный винт, входной патрубок, выходной патрубок (Ø 50 мм), отводная труба (6 м), провод питания (2 м), три резиновые заглушки, провод сигнализации.

ПРИМЕНЕНИЯ



ВЕРТИКАЛЬНЫЙ И ГОРИЗОНТАЛЬНЫЙ ОТВОД

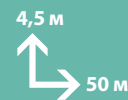

ГАРАНТИЯ



Артикул

EAN 3308810000454



BVCert. 6045364

Гранулированный нейтрализатор в комплекте

Артикул:
EAN 3308815011134



ПРИМЕНЕНИЯ



Газовый котел

ГАРАНТИЯ



Артикул

EAN 3308815075778



BVCert. 6045364



НОВИНКА
2018

SANINEUTRAL® Mini



Быстрая установка: Гранулы в комплекте. Подключение сверху или сбоку

Простота обслуживания: откидная крышка, нет необходимости отсоединять устройство



Защита труб от кислоты

**Прозрачное окно для проверки уровня гранул.
Небольшие габаритные размеры**

КОМПЛЕКТ ПОСТАВКИ

SANINEUTRAL® Mini со встроенным сифоном

Соединения на входе и выходе

Кронштейны для настенного монтажа

ТЕХНИЧЕСКИЕ ХАРАКТЕРИСТИКИ

Возможные подключения	2
Номинальный диаметр верхнего входа (соединение в комплекте)	32/40 мм
Номинальный диаметр бокового входа (соединение в комплекте)	32 мм
Мин. рН	2,5
Номинальный диаметр выхода	32 мм
Максимальная температура на входе	60 °C
Максимальная мощность газового котла	25 кВт

РАЗМЕРЫ

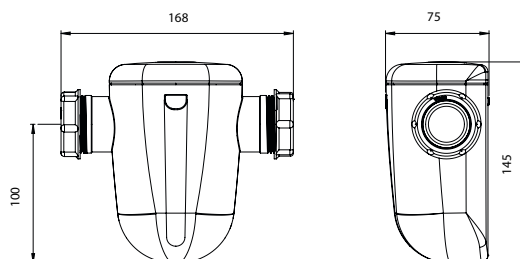

ГРАНУЛИРОВАННЫЙ НЕЙТРАЛИЗАТОР



Прозрачное окно для проверки уровня гранул

Гранулированный нейтрализатор

Арт.: SACHGRANULE

Понижает кислотность конденсата, поступающего из котла.

Гранулы следует заменять приблизительно один раз в год.

Артикул: EAN 3308815011134



Газовый котел



EAN 3308815060927



BVCert. 6045364



SANINEUTRAL®



Быстрая установка:

Гранулы в комплекте.

Подходит для настенных и напольных котлов.

Простота обслуживания: откидная крышка, нет необходимости отсоединять устройство.



Прозрачное окно для проверки уровня гранул
Защита труб от кислоты

СХЕМА УСТАНОВКИ

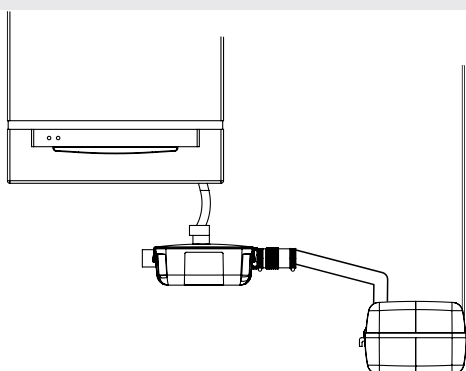

РАЗМЕРЫ

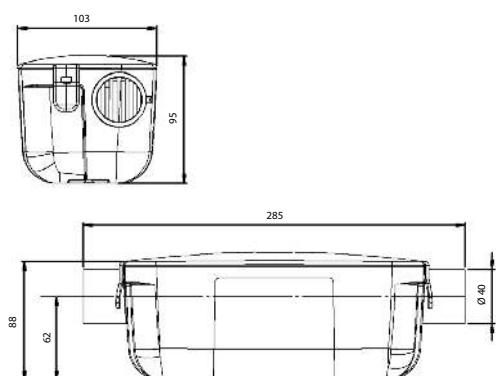

ТЕХНИЧЕСКИЕ ХАРАКТЕРИСТИКИ

Возможные подключения	2
Номинальный диаметр верхнего входа (соединение в комплекте)	40/32/28 мм
Номинальный диаметр бокового входа (соединение в комплекте)	40 мм
Мин. pH	2,5
Максимальная мощность газового котла	50 кВт
Максимальная мощность дизельного котла	35 кВт

КОМПЛЕКТ ПОСТАВКИ

SANINEUTRAL® с соединениями для входа и выхода

Кронштейны для настенного монтажа

Система крепления на полу

ГРАНУЛИРОВАННЫЙ НЕЙТРАЛИЗАТОР



Прозрачное окно для проверки уровня гранул

Гранулированный нейтрализатор

Арт.: SACHGRANULE







Понижает кислотность конденсата, поступающего из котла.







Гранулы следует заменять приблизительно один раз в год.

Артикул: EAN 3308815011134

НАЗВАНИЕ НАСОСА	Масса брутто штуки, кг	Штук в ящике	Масса брутто ящика, кг	Штук на европоддоне	Размеры, см	Масса, кг (брутто, с поддоном)
Sanicondens Clim Mini	0,52	10	5,65	800	80 x 120 x 157	478
Sanicondens Clim Pack	1,6	ящик не предусмотрен		112	80 x 120 x 118	208
Sanicondens Clim Deco	0,43	20	9,0	600	80 x 120 x 172	294
Sanicondens Eco	2,39	ящик не предусмотрен		104	80 x 120 x 139	249
Sanicondens Pro	2,73	ящик не предусмотрен		104	80 x 120 x 162	311
Sanicondens Best	5,05	ящик не предусмотрен		66	80 x 120 x 198	360

 SFA Group International, France
 SANIFLO, England
 SFA SANIBROY, Germany
 SANIFLO AB, Sweden
 SFA SANITRIT, Italy
 SFA GRUPO, Spain

 SFA, Portugal
 SFA BENELUX BV, Netherlands
 SFA SANIRISH, Ireland
 SFA SANIBROY, Austria
 SFA SANIBROY, Switzerland
 SFA, Russia

 SFA, Poland
 SFA SANIFLO SRL, Romania
 SFA SANIBROY, Czech Republic
 SFA SANIHYDRO, Turkey
 SFA SANIFLO INC., USA
 SFA SANIFLO INC., Canada

 SFA, Brasil
 SANIFLO, South Africa
 SFA, Japan
 SFA, China
 SANIFLO, Australia
 SANIFLO, New Zealand
 SANIFLO, Singapor



ГАРАНТИЯ 2 ГОДА

Насосы и измельчители SFA соответствуют действующим европейским стандартам (EN 120050-3, EN 120050-2 и EN 120050-1), их производство сертифицировано по ISO 9001 и ISO 14001.



За дополнительной информацией обращайтесь в международный отдел:

GROUP SFA

41 bis, Avenue Bosquet
75007 Paris
Тел. +33 1 44 82 39 20
Факс +33 1 44 82 39 25



www.sfa.biz
sanicondens@sfa.fr

